

1551

1553

1555



Vorton

Ultra Violet Clarifier

READ INSTRUCTIONS CAREFULLY BEFORE USE.

LIRE ATTENTIVEMENT LES INSTRUCTIONS AVANT L'UTILISATION.

LESEN SIE DIE ANWEISUNGEN VOR GEBRAUCH SORGFÄLTIG DURCH.

LEGGERE ATTENTAMENTE LE ISTRUZIONI D'USO PRIMA DELL'UTILIZZO.

LEA LAS INSTRUCCIONES CUIDADOSAMENTE ANTES DEL USO.

LEES AANDACHTIG DE GEBRUIKSAANWIJZING VOOR GEBRUIK DOOR.

LÄS INSTRUKTIONERNA NOGGRANT FÖRE ANVÄNDNING.

LUE OHJEET HUOLELLISESTI ENNEN KÄYTTÖÄ.

LES BRUKSANVISNINGEN NØYE FØR FILTERET TAS I BRUK.

LÆS VEJLEDNINGEN OMHYGGELIGT IGENNEM FØR BRUG.

LEIA AS INSTRUÇÕES ANTES DE USAR.

PRZED UŻYCIEM NALEŻY DOKŁADNIE ZAPOZNAĆ SIĘ Z NINIEJSZĄ INSTRUKCJĄ

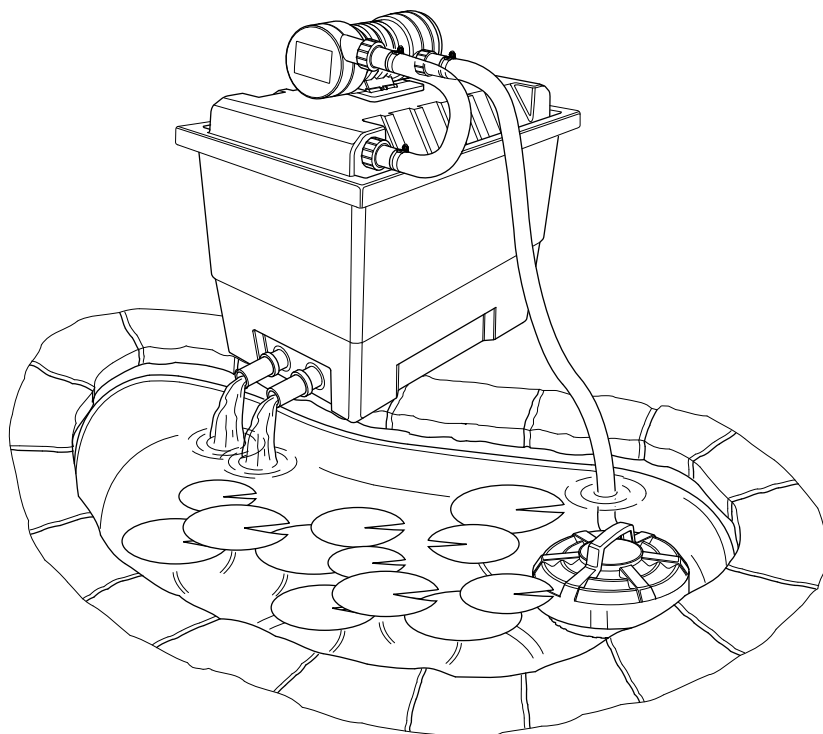

Fig. 1

GB This Vorton Ultra Violet Clarifier is electrically operated and designed to work with an existing pond filtration system. Typically this should consist of a mechanical and biological filter, filter pump and connecting hose. The unit is only suitable for outside use.

ATTENTION - UV CAUTION

Caution - Exposure to Ultra Violet (UV) radiation can be dangerous and cause damage to eyes and skin. Under no circumstances should any attempt be made to gain access to the lamp when the unit is switched on. When switched on, the lamp can be checked for operation by looking for a bluish glow from the translucent hosedetails.

Safety Information

The appliance is not intended for use by persons (including children) with reduced physical, sensory or mental capabilities, or lack of experience and knowledge, unless they have been given supervision or instruction concerning use of the appliance by a person responsible for their safety. Children should be supervised to ensure that they do not play with the appliance.

1. WARNING: SAFETY AND ELECTRICAL CONNECTIONS

- 1.1 Always disconnect the electricity supply before starting to handle, maintain, repair or install any equipment in the pond.
- 1.2 The clear tube inside the unit is made from quartz glass and care should be taken during installation and maintenance. We recommend the use of eye protection and suitable gloves.
- 1.3 The Vorton UVC is weatherproof but not submersible. Position the unit horizontally near the pond but not where it can fall into the water or become waterlogged.
- 1.4 Important: This product is designed to be permanently wired to the mains supply. For connection to the mains supply use only 3-core cable (ref HOS RN-F). This has a minimum copper cross-section of 0.75mm² with Polychloroprene-Rubber insulation. The termination to the mains supply should be:
 - a) Permanent.
 - b) Inside a dry weatherproof enclosure.
 - c) Through a double pole switched fused spur with a minimum contact gap of 3mm-(disconnecter) to BS 3676.
 - d) Fitted with a 3 or 5 amp fuse.
- 1.5 Exposed cable runs should be sensibly positioned and protected by armoured conduit, especially if there is a risk of contact with gardening equipment such as forks and lawnmowers, or children and domestic animals.
- 1.6 A 10mA or 30mA Residual Current Device (RCD) MUST be fitted to the mains supply.

1.7 The installation must conform to the national and local wiring regulations which could include the use of plastic or metal conduit to protect the cable. **CONSULT A QUALIFIED ELECTRICIAN OR LOCAL AUTHORITY IF IN ANY DOUBT ABOUT WIRING TO THE MAINS SUPPLY.**

1.8 Protect from frost. In cold winter weather (when fish are inactive and algae growth ceases) the unit may be switched off. It should then be removed, drained of water and stored in a dry, frost-protected area.

2 GENERAL GUIDANCE

- 2.1 Performance - We recommend that for maximum performance this product should be used with a Hozelock Cyprio filter pump and filter. The unit should be run 24 hours a day throughout the season. Failure to do this may result in green water and will invalidate the Clearwater Guarantee.
- 2.2 Flow Rate - For best results the entire contents of the pond should pass through the Vorton UVC every 11/2 - 21/2 hours. We recommend that your pump is sized to supply the required flow rate against the full hydraulic head (the vertical distance between the pond water surface and filter inlet, plus an allowance of 0.6-0.9m, (2-3ft), for hose friction losses).
- 2.3 Pressure Rating - All Vorton UVC models have a maximum pressure rating of 8 psi (20ft; 6m; 0.6 bar). The unit is therefore unsuitable for filtration systems that produce high levels of back pressure such as sand filters.
- 2.4 Pond Treatments - Some medications/treatments can degrade very quickly by UVC radiation. Switch off the unit during disease treatment.
- 2.5 Extra care should be taken with any hose connections as leaks will result in loss of water from the pond.
- 2.6 Spare Parts - Use only genuine Hozelock Cyprio replacement parts.

3 INSTALLATION

- 3.1 The Hozelock Cyprio Vorton UVC can be added to most filter systems before or after filtration, the effect is the same. The water must be pumped through the unit - not gravity fed. A typical installation is shown in fig 1.
- 3.2 Location - the unit MUST be installed horizontally and on a solid surface. The lid of a filter may be suitable if sturdy enough.
- 3.3 To mount the unit, first slide the base from the main body. Using 4 suitable fixings, screw the base to the mounting surface. (See fig 2). Slide the main body back on to the base.
For twin model (Vorton 27000), a joining tube is supplied to connect the units together (see fig 3). In this case rotate the ends as shown and connect together. Seat the unit into position and, using the two base mouldings as a template, mark the hole positions.
- 3.4 Cut the two universal hose tails (supplied) to suit the correct size of

hose. Fit the hose tails to the inlet and outlet threaded connections using the 'O' seals and threaded nuts supplied (see Fig 4).

For Vorton 4500 use 25mm (1inch)Hose.

For Vorton 14000 & 27000 use 40mm (1 1/4 inch) Hose.

Push the inlet and outlet hose onto the hose tails and secure with a suitable hose clip. We recommend the use of Hozelock Cyprio Hose and Hose Clips (available separately). Avoid kinks and sharp bends. Keep hose lengths as short as possible to minimise losses in flow.

Both ends of the unit can be rotated to allow for easy hose connections.

Important - the outlet (A) should be at the top of the unit, to ensure no air is trapped inside. (See fig 2 & 3).

- 3.5 To fit the lamp refer to Section 5.1
- 3.6 **Warning. This appliance must be earthed, and it is essential that connections are made using the following code.**

The BROWN lead must be connected to the LIVE terminal marked 'L'.

The BLUE lead must be connected to the NEUTRAL terminal marked 'N'

The GREEN/ YELLOW lead must be connected to the earth terminal marked .

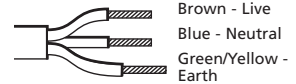

- 3.7 Refer to Section 1, Safety and Electrical Connections, for termination to the mains supply. We recommend that the pump and UVC are connected to the same supply so that they can be switched off together.
- 3.8 Switch the pump and Vorton on and check for leaks. Check the lamp is operating by looking for a bluish glow from the translucent hose tails. **DO NOT STARE DIRECTLY AT THE UVC LAMP.**

4 USER INSTRUCTIONS

- 4.1 Coupled to a Hozelock Cyprio pond filter and filter pump, a Vorton UVC should produce clear water within two weeks. However, UV light can delay filter maturation. When installing a new biological filter, allow 6 - 8 weeks before switching on the UVC. During maturation your pond may go green, but should be clear within two weeks of switching on your Vorton UVC. Ammonia and nitrite levels may initially rise due to decomposition of algae trapped in the filter. Should this occur, stop feeding until ammonia and nitrite levels fall, whereafter feeding may be gradually increased to normal levels. Run the filter and Vorton UVC 24 hours a day during the feeding season. Should you need to switch off the pump and filter, also switch off the Vorton UVC. Continued filtration in winter is recommended.

UVC treatment in winter is optional, but if there is any risk of freezing, the unit should be switched off, drained and removed. This will prevent damage to the product.

5 MAINTENANCE

Always disconnect the electricity supply before starting to handle, maintain, repair or install any equipment in the pond.

5.1 To fit the lamp:

- i) Remove the screw securing the electrical head (See fig 5). Turn the head anti-clockwise, pull out and then turn clockwise. The head should then pull gently away from the main body.
- ii) Remove the quartz glass tube in a similar way by removing the retaining screw, rotating the plastic moulding anticlockwise and pulling away from the body, (see Fig 6).
- iii) With the lamp holder now accessible, push the lamp into position.
- iv) Re-assemble the quartz tube into position ensuring the screw boss is re-aligned and screw refitted.
- v) Re-assemble the head to the body. Using the alignment marks 'A' (see fig 5), press together while rotating anticlockwise allowing to slot together, then rotating clockwise. The screw boss should realign, allowing the retention screw to be re-fitted.

5.2 Important: Refer to section 1 - Safety and Electrical Connections before attempting any maintenance.

5.3 How well your Vorton UVC performs is related to the strength of the UV radiation produced. This will slowly decline from the day your lamp(s) are fitted. The UVC lamp has an effective life of 12 months. You need to change the lamp when there is a significant reduction in water clarity. Make sure this is due to an expired lamp and not a badly maintained filter or a dirty/limescaled quartz sleeve. Both can greatly reduce UV transmission into the water.

5.4 Especially in hard water areas, the quartz tube may become covered in limescale, which will reduce efficiency. To gain access to the tube and lamp refer to section 5.1. Clean the tube with a soft cloth and a gentle de-scaler, rinse in water before refitting. DO NOT SUBMERSE THE UNIT IN WATER.

5.5 Change the lamp at the start of the new season. Even though the lamp still glows it may not be giving out any useful UV radiation.

5.6 Wash out the inside of the main body to remove dirt and debris.

5.7 Always check the system thoroughly for leaks when restarting.

6 WINTER STORAGE

6.1 When not in use, the unit should be removed, thoroughly washed, dried and stored in a dry frost protected area.

7 CHECKLIST

7.1 If your Vorton fails to produce clear water, please check the following table before contacting the Helpline

HOZELOCK CYPRIO CLEAR WATER GUARANTEE

WE GUARANTEE YOU CLEAR WATER OR YOUR MONEY BACK for a Hozelock Cyprio Vorton UVC when used with a correctly sized Hozelock Cyprio filter. This guarantee runs for 12 months after purchase, provided that

* You have followed the installation and operating instructions.

* You are using equipment of the correct size, according to Hozelock Cyprio's sizing information.

* You consult our Helpline (0121 313 1122) early enough for any problems to be put right.

* The product has been returned undamaged.

A refund can only be authorised by Hozelock Cyprio and is made only at the place of purchase to the value of the purchase price of the filter and UVC only.

Please note that the Clearwater Guarantee does not cover loss of water clarity when blanketweed, as opposed to greenwater algae, is the cause.

HOZELOCK CYPRIO 2 YEAR GUARANTEE

If this Vorton UVC (excluding Lamp) becomes unserviceable within 2 years of the date of purchase it will be repaired or replaced at our option free of charge, unless in our opinion it has been damaged.

Liability is not accepted for damage due to accident, improper installation or use. Liability is limited to replacement of the faulty unit. This guarantee is not transferable. It does not affect your statutory rights.

To obtain the benefits of this guarantee, firstly contact Hozelock Cyprio Consumer Services who may request that the unit is sent along with proof of purchase directly to the address below.

Hozelock Cyprio

Midpoint Park, Birmingham B76 1AB. England.

Tel: +44 (0)121 313 1122

www.hozelock.com

CHECK	HOW
The UVC lamp is on and glowing.	Make sure that parts of the translucent hosetails are visible, so that you can see a bluish glow. This may be easier during late evening as it gets dark.
The age of the lamp.	Keep a record of the date the lamp was installed. We recommend a new lamp be fitted at the start of the new season.
The Quartz Sleeve is clean. That the pump is delivering sufficient flow of water.	Refer to section 5.3. All the pond water should pass through the Vorton UVC once every 1 1/2 - 2 1/2 hours. i.e. a 10,000 ltr pond needs a flow rate of between 4000 and 6000 ltr/hr, while trying to achieve as near to the upper limit as possible.
The pump is at the opposite end of the pond to the outlet of the filter	Inspection.- This is to prevent short-circuiting of the filtration system. - The same water being filtered over and over again, while other areas of the pond remain static and unfiltered.

SPARE PARTS	Part Numbers		
	Vorton 4500	Vorton 14000	Vorton 27000
UV Lamp 5W			
UV Lamp 9W	1520		
UV Lamp 11W		1521	2x 1521
Quartz Tube	1523	1524	2x 1524
Hosetails	1537	1537	1537
Tandem Conversion Kit	Z12405	Z12405	
Mounting Bracket	Z12415	Z12415	Z12415
Annual Service Kit	1522	1522	1522

F Ce clarificateur Vorton aux rayons ultraviolets fonctionne électriquement et est conçu pour fonctionner avec un système de filtration. Il comprend un filtre biologique mécanique, une pompe de filtre et un tuyau de raccord. Cette unité ne convient que pour une utilisation extérieure.

ATTENTION :

Attention, une exposition aux rayons ultraviolets (UV) peut être dangereuse et peut abîmer les yeux et la peau. En aucun cas, il ne faut essayer d'accéder à la lampe lorsque l'unité est branchée sur le secteur. Lorsqu'elle est allumée la lampe fonctionne correctement quand une lueur bleuâtre est émise dans la queue de tuyau translucide.

Instructions de sécurité

L'usage de l'appareil n'est pas prévu par des personnes (enfants inclus) avec des possibilités physiques, sensorielles ou mentales réduites, ou avec un manque d'expérience et de connaissance, à moins d'être sous surveillance et de respecter les instructions d'utilisation de l'appareil sous le contrôle d'une personne chargée de leur sûreté.

1. ATTENTION : RACCORDS ELECTRIQUES ET DE SECURITE

- 1.1. Toujours débrancher l'alimentation électrique avant de manipuler, faire l'entretien, la réparation ou l'installation de tout équipement dans le bassin.
- 1.2. Le tube clair à l'intérieur de l'unité est en quartz et des précautions doivent être prises lors de l'installation et de l'entretien. Nous recommandons l'utilisation de lunettes de protection et de gants adéquats.
- 1.3. Le Vorton UVC est résistant aux intempéries, mais il n'est pas submersible. Positionner horizontalement l'unité près du bassin, mais prendre des mesures pour empêcher qu'il ne tombe dans l'eau ou qu'il ne se remplisse d'eau.
- 1.4. Ce produit est fourni avec un câble électrique à 3 fils de 5 m. La prise de cette unité n'est pas résistante à l'eau.
- 1.5. Les câbles exposés doivent être positionnés de manière pratique et être protégés par un conduit blindé, en particulier s'il y a un risque de contact avec des outils de jardinage tels que les fourches ou les tondeuses à gazon ou bien lors de la présence d'enfants ou d'animaux domestiques.
- 1.6. Un disjoncteur RCD de 10mA ou de 30mA DOIT impérativement être installé sur l'alimentation électrique.
- 1.7. La mise en service de ce produit doit être en conformité avec la réglementation d'installation électrique nationale en vigueur. Cette réglementation peut imposer l'utilisation d'un manchon plastique ou métallique pour protéger l'alimentation électrique.

EN CAS DE DOUTE SUR LE CABLAGE AU SECTEUR CONTACTEZ UN ELECTRICIEN PROFESSIONNEL OU

VOTRE COMPAGNIE D'ELECTRICITE LOCALE.

- 1.8. Protéger du gel. Pendant les jours froids d'hiver (lorsque les poissons sont inactifs et que les algues cessent de croître), l'unité peut être éteinte. Elle doit alors être démontée, vidangée de son eau et rangée dans un endroit sec et à l'abri du gel.

2 CONSEILS GENERAUX

- 2.1. Les performances : pour assurer une performance maximum, nous recommandons que ce produit soit utilisé avec une pompe de filtre et un filtre Hozelock Cyprio. Cette unité doit fonctionner 24 heures sur 24 pendant toute la saison. Si ces consignes ne sont pas respectées l'eau verte peut apparaître et la Garantie Eau Claire ne sera pas valable.
- 2.2. Le débit : pour obtenir les résultats les meilleurs, la totalité de l'eau contenue dans le bassin doit passer dans le Vorton UVC toutes 1 1/2 heures à 2 1/2 heures. Nous recommandons que la taille de votre pompe soit adéquate pour fournir le débit nécessaire pour la charge d'eau (la distance verticale de la surface de l'eau du bassin et l'entrée du filtre, plus 0,6 à 0,9m pour la perte due à la friction du tuyau.)
- 2.3. Le niveau de pression : tous les modèles du clarificateur UV Vorton ont une pression maximum de 0,3 bar. L'unité ne convient donc pas à des systèmes de filtration qui produisent une contre-pression élevée tels que les filtres à sable.
- 2.4. Traitements de bassin : certains remèdes / traitements peuvent se dégrader très rapidement par l'action des rayons ultraviolets. Fermer l'unité lors du traitement des maladies.
- 2.5. Des précautions supplémentaires doivent être prises en ce qui concerne tout branchement de tuyau car les fuites auront pour résultat une perte de l'eau du bassin.
- 2.6. Les pièces de rechange : n'utiliser que des pièces de rechange de la marque Hozelock Cyprio.

3 L'INSTALLATION

- 3.1. Le Vorton UVC Hozelock Cyprio peut être utilisé avec la plupart des systèmes de filtration avant ou après filtration, l'effet est le même. L'eau doit être pompée à travers l'unité et non introduite par l'effet de la gravité. Une installation typique est illustrée avec la Fig.1
- 3.2. L'endroit : l'unité DOIT impérativement être installée horizontalement et sur une surface solide. Le couvercle d'un filtre peut convenir s'il est assez solide.
- 3.3. Pour monter l'unité, en premier lieu faire glisser la base et la séparer du corps principal, utiliser 4 fixations, visser la base sur la surface de montage (voir fig 2). Pour le remettre en place faire glisser le corps principal à nouveau sur la base.
Pour les modèle jumeaux (Vorton 27000) un tube d'assemblage est fourni pour raccorder les unités ensemble (voir fig 3). Dans ce cas faire tourner les bouts comme illustré et les raccorder ensemble. Placer l'unité à l'endroit désiré et utiliser les deux moulages de la base

comme marqueurs pour indiquer la position.

- 3.4. Couper les deux queues de tuyaux universels pour convenir à la taille correcte du tuyau. Monter les queues de tuyau sur les raccords filetés d'entrée et de sortie en utilisant les joints toriques et les écrous filetés fournis (voir fig 4).
Pour Vorton 14500: utiliser un tuyau de 25mm
Pour Vorton 15000/27000: utiliser un tuyau de 40mm
Pousser le tuyau d'arrivée et de sortie dans la queue de tuyau et le maintenir en place à l'aide d'une pince pour tuyaux. Nous recommandons l'utilisation de tuyaux et de pinces Hozelock Cyprio (disponibles séparément). Eviter de tordre et de faire des angles aigus sur les tuyaux. Les tuyaux doivent être aussi courts que possible afin de réduire au minimum la perte de puissance du débit.
Les deux bouts de l'unité peuvent pivoter pour permettre un raccordement facile de l'eau. La sortie (A) doit être sur le dessus de l'unité, pour être assuré que de l'air ne reste pas à l'intérieur. (voir fig 2 & 3).
IMPORTANT : la prise fournie avec ce produit n'est pas étanche à l'eau, elle doit être mise à l'intérieur d'un boîtier sec et étanche à l'eau.

S'il est nécessaire d'utiliser une rallonge pour brancher l'unité sur la prise électrique, cette rallonge doit être isolée en caoutchouc polychloroprène, réf H05 RNF - 3, âme 0,75mm.

- 3.5. Pour poser la lampe référez-vous à la Section 5.1
- 3.6. Attention. Cet appareil doit être mis à la terre et il est important que les raccords soient faits en utilisant les codes suivants. (réf Fig 6)
Le fil MARRON doit être connecté à la borne LIVE (SOUS TENSION) indiquée 'L'
Le fil BLEU doit être connecté à la borne NEUTRAL (NEUTRE) indiquée 'N'
Le fil VERT/JAUNE doit être connecté à la borne terre indiquée 'E'.



- 3.7. Se référer à la section 1, les Raccords Electriques et la Sécurité pour la connexion au secteur.
Nous recommandons que la pompe et le clarificateur UV soient connectés à la même source d'alimentation, ceci afin de pouvoir les fermer ensemble.
 - 3.8. Mettre en marche la pompe et le Vorton et vérifier qu'il n'y a pas de fuites. Vérifier qu'une lumière bleuâtre émane des queues de tuyau translucides, cela indique que la lampe fonctionne. NE PAS FIXER DIRECTEMENT LA LAMPE DU CLARIFICATEUR UV AVEC LES YEUX.
- ### 4. INSTRUCTIONS POUR L'USAGER
- 4.1. Un clarificateur UV Vorton, connecté à un filtre de bassin Hozelock Cyprio, devra clarifier l'eau en deux semaines. Cependant, la lumière UV peut retarder la maturation du filtre. Lors de l'installation d'un nouveau filtre biologique, attendre 6 à 8

semaines avant de mettre en marche le clarificateur UV. Pendant la maturation il est possible que l'eau de votre bassin devienne verte, mais elle doit redevenir claire deux semaines après la mise en marche de votre clarificateur UV Vorton. Les niveaux d'ammoniaque et de nitrite risquent de monter au début en raison de la décomposition des algues bloquées dans le filtre. Si cela se produit, arrêter l'alimentation des poissons jusqu'à ce que les niveaux d'ammoniaque et de nitrite diminuent, après quoi l'alimentation peut recommencer progressivement jusqu'à atteindre les niveaux normaux. Faire fonctionner le filtre et le clarificateur UV Vorton 24 heures sur 24 pendant la saison d'alimentation. Une filtration continue est recommandée en hiver. Le traitement par rayons UV est optionnel en hiver, mais en cas de risque de gel l'unité doit être fermée, vidée et retirée. Ceci évitera d'endommager l'appareil.

5 L'ENTRETIEN

Toujours débrancher l'alimentation électrique avant de manipuler, faire l'entretien, la réparation ou l'installation de tout équipement dans le bassin.

5.1 Pour mettre la lampe

- Retirer la vis de fixation de la tête électrique (voir fig 5). Tourner la tête dans le sens anti-horaire, tirer puis tourner dans le sens horaire. La tête doit alors pouvoir être retirée doucement du corps principal
- Retirer le tube en quartz de la même manière, en retirant la vis de retenue, en tournant le moulage en plastique dans le sens anti-horaire et en le retirant doucement du corps (voir fig 6)
- Le support de lampe étant maintenant accessible, pousser la lampe en position
- Remplacer le tube quartz dans sa position en s'assurant que la bosse de la vis à est bien réalignée et remettre la vis
- Remplacer la tête sur le corps. En servant des marques d'alignement (voir Fig 5) les presser l'un contre l'autre tout en tournant dans le sens anti-horaire afin qu'ils s'enclenchent ensemble, puis tourner dans le sens horaire. La bosse de la vis doit être réalignée afin que la vis de retenue puisse être remise en place.

5.2 Important : lire la section 1 : La Sécurité et les Raccords Electriques avant d'entreprendre tout travail d'entretien.

5.3 Les performances de votre Vorton sont liées à la puissance des rayonnements UV produits. La puissance baissera lentement jour après jour après l'installation. La lampe UV à une seule extrémité a une durée de vie efficace de 12 mois. Vous devez changer la lampe dès qu'il y a une baisse importante de la clarté de l'eau. Vérifier que cela est bien dû à une lampe trop ancienne et non à un filtre malentretenu ou à un manchon en quartz sale ou recouverte d'un dépôt calcaire. Ces deux problèmes peuvent considérablement réduire la transmission des rayons UV dans l'eau.

5.4 Particulièrement dans les régions où l'eau est calcaire le tube à quartz

peut être recouvert d'un dépôt calcaire, ceci en réduira l'efficacité. Pour accéder au tube et à la lampe se reporter à la section 5.1. Nettoyer le tube avec un chiffon doux et un détartrant doux, rincez à l'eau avant de le remettre. NE PAS IMMERGER L'UNITE DANS L'EAU.

- Changez la lampe au début de la nouvelle saison. Même si la lampe fonctionne il est possible qu'elle n'émette aucun rayonnement UV utile.
- Lavez l'intérieur du boîtier pour en retirer toute saleté et tout débris.
- Vérifiez qu'il n'y a aucune fuite dans le système lors de la remise en marche.

6 LE RANGEMENT POUR L'HIVER

6.1 Lorsqu'elle n'est pas utilisée l'unité doit être retirée, entièrement lavée, séchée et rangée dans un endroit sec et à l'abri du gel.

7 LISTE DE CONTRÔLE

7.1 Si votre Vorton ne clarifie pas l'eau, veuillez effectuer les vérifications indiquées dans le tableau ci-dessous avant de contacter la Helpline.

LA GARANTIE EAU CLAIRE HOZELOCK CYPRIO

NOUS VOUS GARANTISSONS DE L'EAU CLAIR OU LE REMBOURSEMENT DE VOTRE ARGENT pour un Clarificateur UV Hozelock Cyprio Vorton lorsqu'il est utilisé avec un filtre Hozelock Cyprio des dimensions correctes. Cette garantie s'étend sur 12 mois après l'achat, à condition que :

- vous ayez suivi les instructions d'installation et de fonctionnement

- vous utilisez un matériel aux dimensions correctes, conformément aux informations Hozelock concernant les dimensions
- vous consultez notre Helpline assez tôt pour pouvoir résoudre les éventuels problèmes
- le produit ait été retourné intact

Un remboursement ne peut être autorisé que par Hozelock Cyprio et n'est fait qu'au lieu de l'achat au prix d'achat du filtre et du clarificateur UV uniquement.

Veuillez noter que la Garantie Eau Claire ne couvre pas le manque de clarté lorsque cela est causé par la conferve et non les algues causant l'eau verte.

GARANTIE 2 ANS DE HOZELOCK CYPRIO

Si ce clarificateur UV Vorton (sans la lampe) devient inutilisable dans les 2 ans suivant la date d'achat, il sera réparé ou remplacé à notre choix gratuitement, à moins que selon nous il ait été endommagé.

La responsabilité n'est pas acceptée pour les dommages dus aux accidents, à une installation ou à une utilisation incorrecte. La responsabilité est limitée au remplacement de l'unité défectueuse. Cette garantie ne peut pas être transférée. Elle n'affecte pas vos droits. Pour jouir des avantages de cette garantie contactez en premier lieu Hozelock Cyprio, qui pourra vous demander d'envoyer directement l'unité, avec le justificatif d'achat, à l'adresse ci-dessous.

www.hozelock.com

VERIFICATION	COMMENT
La lampe du Clarificateur UV fonctionne et émet une lumière	Vérifiez que des parties des queues de tuyau translucides sont visibles, et qu'il y a une lumière bleuâtre. Il sera plus facile de voir cette lumière le soir lorsqu'il commence à faire nuit.
L'âge de la lampe	Notez la date d'installation de la lampe. Nous recommandons l'installation d'une nouvelle lampe au début de la nouvelle saison
Le manchon à quartz est propre.	Reportez-vous à la section 5.3
La pompe livre une quantité suffisante d'eau.	Toute l'eau du bassin doit traverser le clarificateur UV Helix une fois toutes les 90 à 150 minutes, c'est-à-dire un bassin de 10 000 l a besoin d'un débit d'entre 4000 et 6000 l/hr, et d'être le plus près possible de la limite maximum.
La pompe est installée à l'extrémité du bassin à l'opposé du filtre	Inspection – ceci est destiné à éviter le court-circuitage du système de filtration – qui a lieu lorsque la même eau est filtrée à répétition, alors que d'autres endroits du bassin restent statiques et non filtrés.

Description	No. de modèle		
	Vorton 4500	Vorton 14000	Vorton 27000
Lampe UV 9W	1520		
Lampe UV 11W		1521	2x 1521
Tube à quartz	1523	1524	2x 1524
Queues de tuyau	1537	1537	1537
Kit de conversion double	Z12405	Z12405	
Support de fixation	Z12415	Z12415	Z12415
Kit d'entretien annuel	1522	1522	1522

Der Vorton UV-Teichklärer (UVK) wird elektrisch betrieben und ist zum Einsatz mit einer vorhandenen Teichfilteranlage bestimmt. Diese sollte aus einem mechanischen und einem biologischen Filter, einer Filterpumpe und einem Anschlussschlauch bestehen. Das Gerät darf nur im Freien verwendet werden.

ACHTUNG: UV-WARNUNG.

VORSICHT: Ultraviolettes Licht kann Augen und Haut schädigen. Versuchen Sie deshalb nie, Zugang zur Lampe zu erhalten, während das Gerät eingeschaltet ist. Ob die Lampe funktioniert, kann an den lichtdurchlässigen, jedoch nicht UV-durchlässigen Schlauchanschlüssen kontrolliert werden, die im eingeschalteten Zustand bläulich leuchten, sofern die Lampe intakt ist.

Sicherheitshinweise

Das Gerät ist nicht für Personen (einschließlich Kinder) mit verminderter physischer, sensorischer oder mentaler Kapazität bzw. mangelnder Erfahrung und Kenntnisse vorgesehen, außer, sie werden von einer Person, die für ihre Sicherheit verantwortlich ist, bei der Benutzung des Geräts beaufsichtigt bzw. wurden von dieser Person unterwiesen. Kinder sollten beaufsichtigt werden, um zu verhindern, dass sie mit dem Gerät spielen.

1 SICHERHEIT UND NETZANSCHLUSS

- 1.1 **ACHTUNG:** Bevor Sie Geräte im oder am Teich handhaben, installieren, warten oder reparieren, müssen Sie sie vom Stromnetz trennen.
- 1.2 Die transparente Lampenumhüllung besteht aus Quarzglas und muss mit größter Vorsicht gehandhabt werden. Es empfiehlt sich, beim Installieren eine Schutzbrille und Schutzhandschuhe zu tragen.
- 1.3 Der Vorton UV-Klärer ist spritzwassergeschützt, jedoch nicht wasserdicht. Bringen Sie ihn in der Nähe des Teiches an, und zwar so, dass er nicht ins Wasser fallen und überflutet werden kann.
- 1.4 Der UV-Klärer wird mit einem drei- bzw. fünfadrigen Netzkabel geliefert. Der Netzstecker ist nicht wasserdicht.
- 1.5 Freiliegende Kabel sind sicher zu verlegen und mit armierten Schutzrohren zu versehen, insbesondere wenn die Gefahr besteht, dass sie mit Kindern oder Heimtieren in Kontakt kommen könnten, oder mit Gartengeräten wie Harken und Rasenmähern.
- 1.6 An der Netzsteckdose MUSS ein 10- oder 30-mA-Fehlerstrom-Schutzschalter angebracht werden.
- 1.7 Die Installation muß nach den nationalen und örtlichen Bestimmungen durchgeführt werden. Eine Auflage kann unter anderem sein, daß das Stromkabel

sich in einem Lehrrohr befinden muß.

BEI ZWEIFELN HINSICHTLICH DER VERDRÄHTUNG FÜR DIE NETZSTROMVERSORGUNG AN EINEN ELEKTRIKER ODER DIE ÖRTLICHE STROMVERSORGUNGSBEHÖRDE WENDEN.

- 1.8 Schützen Sie den UV-Klärer vor Frost. Bei kaltem Winterwetter (wenn die Fische inaktiv sind und das Algenwachstum stoppt) kann er ganz abgestellt werden. Entfernen Sie den UV-Klärer in diesem Fall, entleeren Sie ihn, falls sich Wasser darin angesammelt hat, und lagern Sie ihn an einem frostfreien, trockenen Ort.

2 ALLGEMEINE HINWEISE

- 2.1 Leistung – Zur Erzielung einer optimalen Leistung empfehlen wir, den UV-Klärer mit einer Filterpumpe und einem Filter der Marke Hozelock Cyprio zu kombinieren. Der UV-Klärer sollte während der gesamten Saison ununterbrochen eingeschaltet sein. Ist dies nicht der Fall, kann sich das Wasser durch Algenwachstum grün verfärben und die Klarwassergarantie wird hinfällig.
- 2.2 Durchflusskapazität – zur Erzielung einer optimalen Klärwirkung sollte der gesamte Teichinhalt alle 1 1/2 bis 2 1/2 Stunden einmal durch den Vorton UV-Klärer laufen. Wir empfehlen, die Pumpe so zu wählen, dass sie die erforderliche Durchflussrate für die volle Förderhöhe (= vertikaler Abstand zwischen Teichoberfläche und Filtereinlass), plus 0,6 – 0,9 m zum Ausgleich von Reibungsverlusten liefert.
- 2.3 Nenndruck – Alle Vorton UV-Klärer haben einen maximalen Nenndruck von 0,3 bar. Das Gerät eignet sich deshalb nicht für Systeme mit hohem Staudruck, wie zum Beispiel Sandfilter.
- 2.4 Wasserbehandlung – manche Medikamente und Wasserbehandlungsmittel sind sehr UV-empfindlich. Schalten Sie deshalb das Gerät aus, während Sie das Wasser behandeln.
- 2.5 Überprüfen Sie die Schlauchanschlüsse am UV-Klärer sorgfältig auf Dichtheit, um Wasserverluste durch Lecks zu vermeiden.
- 2.6 Ersatzteile – Benutzen Sie immer nur Hozelock Cyprio Originalersatzteile

3 INSTALLATION

- 3.1 Der Hozelock Cyprio Vorton UV-Klärer kann – vor oder hinter – den meisten Filtersystemen eingebaut werden. Das Wasser muss durch den UV-Klärer gepumpt werden, Schwerkraftbeschickung ist nicht geeignet. Abbildung 1 zeigt eine typische Installation.
- 3.2 Einbauort – der UV-Klärer MUSS waagrecht auf einer stabilen Fläche installiert werden, zum Beispiel auf dem Deckel eines Außenfilters, sofern dieser stabil genug ist.
- 3.3 Ziehen Sie die Bodenplatte vom UV-Klärer ab, und befestigen Sie diese mit vier geeigneten Schrauben auf

der Montagefläche (siehe Abbildung 2). Schieben Sie dann den UV-Klärer auf die Bodenplatte auf. Bei Tandem-Ausführungen (Vorton 27000) wird ein Rohr zum Verbinden der beiden Geräte mitgeliefert (siehe Abbildung 3). Drehen Sie in diesem Fall die Enden wie gezeigt, und verbinden Sie sie miteinander. Bringen Sie den UV-Klärer in Position, und markieren Sie die Stellen für die Schraublöcher, indem Sie die beiden Bodenprofile als Schablone verwenden.

- 3.4 Schneiden Sie die beiden mitgelieferten Schlauchanschlüsse auf den Schlauchdurchmesser zu. Schrauben Sie die Schlauchanschlüsse unter Verwendung der O-Ringe und der Muttern (mitgeliefert) am Einlass- und Auslassstutzen an (siehe Abbildung 4).

Vorton 4500: Schlauchdurchmesser 25 mm

Vorton 14000 und 27000: Schlauchdurchmesser 40 mm

Schieben Sie den Einlass- und den Auslassschlauch in die Schlauchanschlüsse, und sichern Sie sie mit einer geeigneten Schlauchschelle. Wir empfehlen die Verwendung von Hozelock Cyprio Schläuchen und Schlauchschellen (separat erhältlich). Vermeiden Sie Knicke und enge Kurven. Halten Sie die Schlauchlänge so kurz wie möglich, um Reibungsverluste auf ein Minimum zu beschränken. Beide Enden des Geräts können gedreht werden, um den Schlauchanschluss zu vereinfachen. Der Auslass (A) sollte sich oben befinden, damit keine Luft im Geräteinneren eingeschlossen wird (siehe Abbildung 2 und 3).

- 3.5 Montage der Lampe siehe Abschnitt 5.1
- 3.6 **ACHTUNG:** Das Gerät muss geerdet werden, und die Drähte sind wie folgt anzuschließen (siehe Abbildung 6):

BLAUER Draht an Klemme „L“ (Leiter)

BLAUER Draht an Klemme „N“ (Nullleiter)

GRÜN/GELBER Draht an die Erdklemme (⏏)

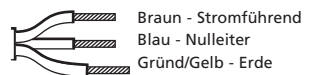

- 3.7 Hinweise zum Anschließen des UV-Klärsers ans Stromnetz siehe Abschnitt 1 „Sicherheit und Netzanschluss“.

Wir empfehlen, die Pumpe und den Vorton UV-Teichklärer an denselben Netzstromkreis anzuschließen, damit sie zusammen ausgeschaltet werden können.

- 3.8 Schalten Sie die Pumpe und den Vorton UV-Klärer ein, und überprüfen Sie das System auf Leckstellen. Kontrollieren Sie, ob die Lampe funktioniert, indem Sie prüfen, ob die lichtdurchlässigen Schlauchanschlüsse bläulich

leuchten. SCHAUEN SIE NIE DIREKT AUF DIE UV-LAMPE!

4 GEBRAUCHSANLEITUNG

- 4.1 Wenn der Vorton UV-Klärer in Kombination mit einem Teichfilter und einer Filterpumpe von Hozelock Cyprio eingesetzt wird, ist das Wasser gewöhnlich nach zwei bis vier Wochen klar. Das UV-Licht kann jedoch die Filterreifung verzögern. Warten Sie deshalb nach dem Einsetzen eines neuen biologischen Filters sechs bis acht Wochen, bevor Sie den Vorton UV-Klärer einschalten. Anfänglich kommt es eventuell durch den Abbau der im Filter abgelagerten Algen zu erhöhten Ammoniak- und Nitritwerten. Sollte dies der Fall sein, stoppen Sie das Füttern, bis die Ammoniak- und Nitritkonzentration zurückgeht, und steigern dann das Füttern allmählich wieder auf die normale Menge. Lassen Sie den Filter und den UV-Klärer während der Fütterungszeit immer eingeschaltet. Wenn Sie die Pumpe und den Filter aus irgendeinem Grund außer Betrieb setzen müssen, sollten Sie auch den UV-Klärer ausschalten. Das Filtern des Wassers muss auch im Winter fortgesetzt werden. Der Betrieb des UV-Klärs ist optional. Bei Frostgefahr sollten Sie den UV-Klärer jedoch auf alle Fälle ausschalten, ablaufen lassen und an einem trockenen Ort lagern, um eine Beschädigung des Gerätes zu vermeiden.

5 WARTUNG

- 5.1 Einsetzen der Lampe:

ACHTUNG: Bevor Sie Geräte im oder am Teich handhaben, installieren, warten oder reparieren, müssen Sie sie vom Stromnetz trennen.

- i) Drehen Sie die Schraube, mit der der Elektrokopf befestigt ist, heraus (siehe Abbildung 5). Drehen Sie den Kopf entgegen dem Uhrzeigersinn, ziehen Sie ihn heraus und drehen Sie ihn dann im Uhrzeigersinn. Der Kopf sollte sich nun leicht vom Gerät abziehen lassen.
- ii) Nehmen Sie auf ähnliche Weise die Quarzglasröhre ab, indem Sie die Befestigungsschraube herausdrehen, das Kunststofformteil entgegen dem Uhrzeigersinn drehen und es dann vom Gerät abziehen (siehe Abbildung 6).
- iii) Setzen Sie die Lampe in die Lampenfassung ein.
- iv) Bringen Sie die Quarzröhre wieder an, und achten Sie dabei darauf, dass die Schraubenaufnahme richtig ausgerichtet und die Schraube wieder eingedreht ist.
- v) Setzen Sie den Kopf wieder ein. Beachten Sie die Ausrichtungsmarken (siehe Abbildung 5), und drücken Sie die Teile unter Drehen im Gegenuhrzeiger zusammen, bis sie ineinander eingreifen. Drehen Sie dann den Kopf im Uhrzeigersinn. Die Schraubenaufnahme sollte nun mit dem Schraubloch ausgerichtet sein, so dass Sie die Befestigungsschraube wieder eindrehen und anziehen können.

- 5.2 **WICHTIG:** Lesen Sie Abschnitt 1 „Sicherheit und Netzanschluss“,

bevor Sie irgendwelche Wartungsarbeiten in Angriff nehmen.

- 5.3 Die Wirksamkeit des Vorton UV-Klärs hängt von der erzeugten UV-Strahlung ab. Die Leistung lässt mit zunehmendem Alter der Lampe(n) nach. Die einpoligen Lampen haben eine Lebenserwartung von 12 Monaten im Dauerbetrieb. Wechseln Sie die Lampe aus, wenn das Wasser merklich trüber wird. Prüfen Sie zuvor jedoch, dass dies wirklich an einer verbrauchten Lampe liegt, und nicht an einem wartungsbedürftigen Filter oder einer verschmutzten oder verkalkten Lampenhülle, welche die Übertragung von UV-Licht wesentlich reduzieren können.
- 5.4 Besonders in Gegenden mit hartem Leitungswasser kann die Quarzröhre leicht verkalken und so die Wirksamkeit der Lampe beeinträchtigen. Folgen Sie der Anleitung in Abschnitt 5.1, um Zugang zur Röhre und zur Lampe zu erhalten. Reinigen Sie die Röhre mit einem weichen Tuch und einem sanften Entkalker und spülen Sie sie mit Wasser ab, bevor Sie sie wieder einsetzen. **TAUCHEN SIE DIE RÖHRE IN KEINEM FALL IN WASSER EIN.**
- 5.5 Tauschen Sie die Lampe zu Saisonbeginn aus. Auch wenn die Lampe noch glüht, gibt sie eventuell

nicht mehr genug Ultraviolettlicht für einen wirksamen Einsatz ab.

- 5.6 Waschen Sie das Gehäuse des UV-Klärs aus, um Schmutz und Rückstände zu entfernen.
- 5.7 Überprüfen Sie die Anlage nach der Wiederinbetriebnahme immer sorgfältig auf Leckstellen.

6 LAGERUNG ÜBER WINTER

- 6.1 Wenn der UV-Klärer nicht benutzt wird, sollte er gründlich gesäubert, getrocknet und an einem trockenen, frostfreien Ort gelagert werden.

7 CHECKLISTE

- 7.1 Wenn der Vorton UV-Klärer kein klares Wasser schafft, führen Sie bitte die in der folgenden Tabelle aufgelisteten Kontrollen durch, bevor Sie die Helpine anrufen .

HOZELOCK CYPRIO KLARWASSERGARANTIE

WIR GARANTIEREN IHNEN KLARES WASSER ODER GELD ZURÜCK, wenn Sie einen Hozelock Cyprio Vorton UV-Teichklärer kaufen und zusammen mit einem richtig bemessenen Hozelock Cyprio Filter einsetzen, und zwar unter folgenden Bedingungen:

- Die Installations- und Betriebsanleitung wurde genau befolgt.

KONTROLLIEREN SIE FOLGENDES	WIE
Die UVC-Lampe ist eingeschaltet und leuchtet.	Achten Sie darauf, dass die transparenten Schlauchanschlüsse sichtbar sind, und prüfen Sie, ob sie bläulich leuchten. Dies ist wahrscheinlich abends am einfachsten, wenn es dunkel wird.
Alter der Lampe	Prüfen Sie, wie alt die Lampe ist (Notieren Sie sich das Datum, wenn Sie eine neue Lampe einsetzen.) Wir empfehlen, zu Saisonbeginn immer eine neue Lampe einzusetzen.
Die Quarzglasröhre ist sauber.	Siehe Abschnitt 5.3
Die Pumpe bewirkt eine ausreichende Durchflussrate.	Das gesamte Teichwasser sollte einmal alle 1 1/2 bis 2 1/2 Stunden durch den UV-Klärer gepumpt werden, d. h. bei 10.000 Litern Fassungsvermögen ist ein Durchfluss von 4000 bis 6000 l/h erforderlich, wobei der Wert möglichst nahe an der Obergrenze liegen sollte. Inspizieren, um sicherzustellen, dass das Filtersystem nicht kurzgeschlossen ist, d. h. dass nicht ein Teil des Wassers immer wieder gefiltert wird, während das Wasser in anderen Bereichen des Teiches nicht zirkuliert und nicht gefiltert wird.

Beschreibung	MODELL-Nr		
	Vorton 4500	Vorton 14000	Vorton 27000
UV-Lampe 9W	1520		
UV-Lampe 11W		1521	2x 1521
Quarzröhre	1523	1524	2x 1524
Schlauchanschlüsse	1537	1537	1537
Tandem-Kit	Z12405	Z12405	
Montagehalterung	Z12415	Z12415	Z12415
Jahreswartungs-Kit	1522	1522	1522

- Die verwendete Anlage hat die richtige Größe für Ihren Teich laut den von Hozelock bereitgestellten Bemessungsangaben.
- Sie rufen im Fall irgendwelcher Probleme rechtzeitig die Hozelock Helpline (+44(0)121 313 1122) an, so dass Abhilfemaßnahmen getroffen werden können.
- Das Produkt wurde unbeschädigt zurückgegeben.

Rückerstattungen beschränken sich ausschließlich auf den Originalpreis des Filters und des UV-Klärers. Eine Rückerstattung kann nur von Hozelock Cyprio autorisiert werden und erfolgt nur an der Originalkaufstelle.

Bitte beachten Sie, dass die Klarwassergarantie nicht gilt, wenn die Verfärbung des Wassers durch Wasserfaden, und nicht durch Grünalgen verursacht wird.

HOZELOCK CYPRIO 2-JAHRES-GARANTIE

Wenn dieser Vorton UV-Teichklärer (ausschließlich der Lampe) innerhalb von 2 Jahren ab Kaufdatum betriebsunfähig wird, ersetzen oder reparieren wir ihn nach eigenem Ermessen kostenlos, es sei denn, er wurde unserer Ansicht nach beschädigt.

Hozelock Cyprio haftet nicht für Schäden infolge von Unfall oder unsachgemäßer Installation oder Verwendung. Die Haftung ist auf den Ersatz des defekten Gerätes beschränkt. Diese Garantie ist nicht übertragbar. Ihre gesetzlichen Rechte bleiben hiervon unbeschadet. Um die Garantieleistung in Anspruch zu nehmen, müssen Sie sich zuerst mit Hozelock Cyprio in Verbindung setzen und das Gerät auf Aufforderung zusammen mit dem Kaufnachweis direkt an die unten angegebene Adresse schicken.

www.hozelock.com

I Questo chiarificatore a ultravioletti funziona tramite corrente elettrica ed è progettato per operare in un esistente sistema di filtrazione di laghetto. Normalmente, tale sistema deve essere formato da un filtro meccanico e biologico, una pompa per filtro da tubo flessibile di collegamento. L'unità è adatta solamente per l'uso esterno.

ATTENZIONE

Attenzione – L'esposizione alla luce ultravioletta (UV) può essere pericolosa e può danneggiare gli occhi e la pelle. NON fare mai alcun tentativo di accedere alla lampada quando l'unità è accesa. Una volta accesa, si può controllare che la lampada funzioni correttamente osservando la presenza di un bagliore azzurrastro proveniente a raccordi traslucidi.

Informazioni sulla sicurezza

L'apparecchio non deve essere utilizzato da persone (bambini inclusi) con disabilità fisiche, sensoriali o mentali, o prive dell'esperienza necessaria, tranne nel caso che tali persone siano sotto la supervisione o abbiano ricevuto le necessarie istruzioni da parte di una persona responsabile della loro sicurezza. I bambini vanno sempre supervisionati per assicurare che non giochino con l'apparecchio.

1. AVVERTENZA: SICUREZZA E COLLEGAMENTI ELETTRICI

- 1.1 Scollegare sempre l'alimentazione di rete prima di eseguire interventi di installazione, riparazione, manutenzione o installazione di qualsiasi apparecchiatura nel laghetto.
- 1.2 Il tubo trasparente all'interno dell'unità è realizzato in Vetro al quarzo e la sua installazione e manutenzione richiedono particolare attenzione. Si raccomanda l'uso di occhiali protettivi e guanti adatti.
- 1.3 L'UVC Vorton è resistente alle intemperie ma non può essere immerso in acqua. Va posizionato orizzontalmente accanto al laghetto ma non in un punto in cui possa cadere nell'acqua o bagnarsi.
- 1.4 Questo prodotto viene fornito con un cavo da 5m a 3 conduttori. La spina fornita con questa unità non è impermeabile.
- 1.5 I tratti di cavi esposti devono essere posizionati in modo giudizioso e protetti con tubature corazzate, specialmente se c'è rischio di contatto con attrezzature da giardinaggio quali forche e tosatrici, oppure se sono presenti bambini o animali domestici.
- 1.6 Nell'alimentatore di rete DEVE ESSERE installato un dispositivo di corrente residua (RCD) da 10mA o 30mA.
- 1.7 Per l'installazione attenersi a quanto previsto dalle normative vigenti. Se necessario proteggere il cavo

elettrico con canaline in materiale plastico o profili copricavo metallici.

CONSULTARE UN ELETTRICISTA QUALIFICATO O LE AUTORITÀ LOCALI IN CASO DI DUBBI SUL COLLEGAMENTO DELL'UNITÀ ALLA RETE ELETTRICA.

- 1.8 Protezione dal gelo. Nei climi freddi invernali (quando la crescita di alghe e pesci è inattiva) l'unità può essere spenta, quindi rimossa, prosciugata e conservata in un'area secca protetta dal gelo.

2. GUIDA GENERALE

- 2.1 Prestazioni – Per ottenere le massime prestazioni si raccomanda di usare questo prodotto con un sistema pompa-filtro Hozelock Cyprio. L'unità deve essere operativa 24 ore al giorno per tutta la stagione. La mancata osservanza di questa istruzione può condurre alla formazione di alghe verdi e all'invalidazione della Garanzia Acqua Limpida (Clearwater).
 - 2.2 Portata – Per ottenere i risultati migliori, l'intero contenuto del laghetto deve essere pompato nell'UVC Vorton ogni 11/2 – 21/2. ore. Si consiglia di dimensionare la pompa in modo che eroghi il flusso richiesto in relazione all'alzata statica completa o alla "prevalenza" (distanza verticale tra il livello d'acqua del laghetto e il punto di scarico), più altri 0,6-0,9m per gestire le perdite di frizione del tubo flessibile.
 - 2.3 Pressione nominale – Tutti i modelli UVC Vorton hanno una pressione nominale massima di 8 psi (3m; 0,3 bar). L'unità non è pertanto adatta per sistemi di filtrazione che producono alti livelli di contropressione, come i filtri a sabbia.
 - 2.4 Trattamenti dei laghetti – Alcune medicazioni/trattamenti possono degradarsi molto rapidamente a causa delle radiazioni dell'UVC. L'unità va pertanto spenta durante la cura di malattie.
 - 2.5 Prestare particolare attenzione ai raccordi dei tubi flessibili, in quanto le eventuali perdite possono provocare dispersioni di acqua dal laghetto.
 - 2.6 Ricambi – Usare solo pezzi di ricambio originali di Hozelock Cyprio
- ## 3 INSTALLAZIONE
- 3.1 L'UVC Vorton Hozelock Cyprio può essere aggiunto alla maggior parte dei sistemi di filtrazione prima o dopo la filtrazione – l'effetto è lo stesso. L'acqua deve essere pompata attraverso l'unità e non erogata per gravità. Un'installazione tipica è illustrata in Fig. 1.
 - 3.2 Ubicazione – L'unità DEVE essere installata orizzontalmente su una superficie solida. Se sufficientemente robusto, può fare al caso il coperchio di un filtro.
 - 3.3 Per montare l'unità, sfilare innanzitutto la base dal corpo principale. Usando 4 accessori adatti, avvitate la base alla superficie di montaggio (vedi Fig. 2). Far scorrere il corpo principale nuovamente sulla

base. Per i modelli gemelli (Vorton 27000), viene fornito un tubo di congiunzione per collegare tra loro le unità (vedi Fig. 3). In questo caso si devono ruotare le estremità, come mostrato in figura, e collegarle tra loro. Sistemare l'unità in sede e, usando le due sagome base come maschera, segnare le posizioni dei fori.

- 3.4 Tagliare i due raccordi universali (in dotazione) per adattarli alle dimensioni corrette del tubo flessibile. Inserirli nei raccordi nelle prese filettate di ammissione e sbocco usando i giunti a 'O' e i dadi filettati forniti a corredo (vedi Fig. 4).

Per Vorton 4500 usare un tubo flessibile da 25mm

Per Vorton 14000 e 27000 usare un tubo flessibile da 40mm.

Premere il tubo di ammissione e sbocco nei raccordi e fissare con un morsetto adatto. Si raccomanda l'uso del Tubo flessibile e dei Morsetti Hozelock Cyprio (disponibili a parte). Evitare che si creino attorcigliamenti o piegature acute. Mantenere le lunghezze del tubo le più corte possibili per minimizzare le restrizioni al flusso.

Entrambe le estremità dell'unità possono essere ruotate per facilitare le connessioni per la circolazione dell'acqua. Lo sbocco (A) deve trovarsi sopra l'unità, per assicurare che non vi sia area intrappolata all'interno (vedi Figg. 2 e 3).

IMPORTANTE: La spina fornita con questo prodotto non è impermeabile e deve essere alloggiata in un contenitore secco e a prova di intemperie.

Se non si può raggiungere il punto di collegamento all'alimentazione senza estendere il cavo, usare un connettore impermeabile e una prolunga con isolamento in gomma policloroprene - rif. H05 RNF-3 conduttore 0,75mm.

- 3.5 Per il montaggio della lampada, vedi la Sezione 5.1

- 3.6 **Avvertenza.** Questa apparecchiatura deve essere collegata a massa ed è essenziale che le connessioni siano realizzate riferendosi ai seguenti codici. (Rif. Fig. 6).

Il conduttore MARRONE va collegato al terminale FASE, etichettato 'L'.

Il conduttore BLU va collegato al terminale NEUTRO, etichettato 'N'.

Il conduttore VERDE/GIALLO va collegato al terminale MASSA, etichettato '⏚'.

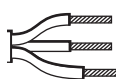

Marrone - Sotto Corrente
Blu - Neutro
Verde/Giallo - Terra

- 3.7 Per i collegamenti di terminazione all'alimentatore di rete, fare riferimento alla Sezione 1, Sicurezza e collegamenti elettrici. Si raccomanda di collegare la pompa e l'UVC allo stesso alimentatore, in

modo che possano essere spenti assieme.

- 3.8 Accendere la pompa e il Vorton e controllare che non vi siano perdite. Controllare il funzionamento della lampada, indicato da un bagliore azzurro proveniente dai raccordi traslucidi. **NON FISSARE DIRETTAMENTE LA LAMPADA UVC.**

4. ISTRUZIONI PER L'USO

- 4.1 Utilizzato congiuntamente al filtro e alla pompa filtro Hozelock Cyprio, l'UVC Vorton produce acqua limpida entro due settimane. Tuttavia la luce ultravioletta può ritardare la maturazione del filtro. Quando si installa un nuovo filtro biologico, attendere 6-8 settimane prima di accendere l'UVC. Durante la maturazione, il laghetto può riempirsi di alghe verdi ma dovrebbe ripulirsi entro due settimane dall'accensione dell'UVC Vorton. I livelli di ammoniaca e nitrito possono innalzarsi inizialmente per via della decomposizione delle alghe intrappolate nel filtro. In questo caso, l'alimentazione va prima interrotta per far scendere tali livelli e poi gradualmente ripristinata fino ai livelli normali. Durante la stagione di alimentazione il filtro e l'UVC Vorton devono essere operativi 24 ore al giorno. Se dovesse essere necessario spegnere la pompa e il filtro, spegnere anche l'UVC Vorton. Per l'inverno si raccomanda la filtrazione continua. Il trattamento UVC in inverno è facoltativo, ma se vi è rischio di congelamento, l'unità deve essere spenta, prosciugata e rimossa per evitare di danneggiare il prodotto.

5. MANUTENZIONE

Scollegare sempre l'alimentazione di rete prima di eseguire interventi di installazione, riparazione, manutenzione o installazione di qualsiasi apparecchiatura nel laghetto.

- 5.1 Per installare la lampada:
- Togliere le viti che fissano la testina elettrica (vedi Fig. 5). Ruotare la testina in senso antiorario, estrarre e poi ruotare in senso orario. Quindi separare delicatamente la testina dal corpo principale.
 - Seguendo una procedura analoga, rimuovere il tubo al quarzo togliendo le viti di fissaggio, ruotando la sagoma di plastica in senso antiorario e sfilandolo dal corpo (vedi Fig. 6).
 - Con il portalamppada ora accessibile, premere la lampada in posizione.
 - Riassemblare in posizione il tubo al quarzo assicurandosi che la borchia della vite sia riallineata e che la vite sia serrata.
 - Riassemblare la testina sul corpo. Usando i segni di allineamento (vedi Fig. 5), premere e, contemporaneamente, ruotare in senso antiorario per favorire l'innesco, quindi ruotare in senso orario. La borchia delle vite dovrebbe riallinearsi per consentire l'inserimento della vite di fissaggio.
- 5.2 Prima di tentare qualsiasi intervento di manutenzione, fare riferimento alla Sezione 1, Sicurezza e

collegamenti elettrici.

- 5.3 L'efficacia dell'UVC Vorton è legata alla potenza della radiazione UVC prodotta. Questa diminuirà lentamente dal giorno in cui viene montata la lampada. La lampada UVC a estremità singola ha una durata effettiva di 12 mesi e va sostituita nel caso in cui si verifichi una riduzione significativa nella limpidezza dell'acqua. Accertarsi che ciò sia dovuto ad una lampada scaduta e non ad un filtro mal mantenuto o ad un manicoetto al quarzo sporco o contenente calcare. Entrambe queste eventualità concorrono alla riduzione della trasmissione UVC nell'acqua.
- 5.4 Specialmente in aree con acqua dura, il tubo di quarzo potrebbe coprirsi di calcare che ne ridurrà l'efficacia. Per accedere al tubo e alla lampada, fare riferimento alla sezione 5.1. Il tubo va pulito con un panno morbido e con uno scrostatore delicato; sciacquare in acqua prima del rimontaggio. **NON IMMERGERE L'UNITÀ IN ACQUA.**
- 5.5 Sostituire la lampada all'inizio della nuova stagione. Anche se la lampada rimane ancora accesa, è possibile che non emetta alcuna radiazione UVC utile.
- 5.6 Sciacquare l'interno del corpo principale per rimuovere sporco e detriti.
- 5.7 Prima di riavviare, controllare sempre attentamente che il sistema non perda.

6. CONSERVAZIONE INVERNALE

- 6.1 Quando non è in uso, l'unità deve essere rimossa, lavata a fondo, pulita, asciugata e conservata in un luogo asciutto e al riparo dal gelo.

7. LISTA DI VERIFICA

- 7.1 Se il Vorton non produce acqua limpida, consultare la seguente tabella prima di contattare il Servizio di assistenza.

GARANZIA ACQUA PULITA HOZELOCK CYPRIO

GARANTIAMO ACQUA PULITA O UN RIMBORSO per un UVC Vorton Hozelock Cyprio utilizzato con un filtro Hozelock Cyprio delle dimensioni corrette. Questa garanzia è valida per 12 mesi dopo la data di acquisto a condizione che:

- siano state osservate le istruzioni di installazione e funzionamento;
 - siano state usate apparecchiature di dimensioni corrette, conformemente alle specifiche di dimensionamento fornite da Hozelock.
 - sia stata contattata con sufficiente anticipo la nostra Helpline per la risoluzione di eventuali problemi.
 - il prodotto sia stato restituito senza che abbia subito danni.
- L'eventuale rimborso può essere autorizzato solo da Hozelock Cyprio e deve essere ottenuto esclusivamente dal luogo originale di acquisto, per il valore del prezzo di acquisto dei soli filtro e UVC.
- Si fa notare che la Garanzia Clearwater non copre la perdita di chiarezza dell'acqua nel caso questa

fosse dovuta a coltri di erbacce invece che ad alghe verdi.

GARANZIA DI 2 ANNI HOZELOCK CYPRIO

Se questo UVC Vorton (esclusa la lampada) si rende inservibile entro 2 anni dalla data di acquisto, provvederemo a ripararlo o a sostituirlo gratuitamente a nostra discrezione, a meno che Hozelock Cyprio non ritenga che il prodotto sia stata danneggiato. La società non accetta alcuna responsabilità per danni derivanti da incidenti, installazione errata o uso improprio. La responsabilità è limitata alla sostituzione di un'unità difettosa. Questa garanzia non è trasferibile e non influisce sui diritti statuari dell'utente. Per avvalersi dei benefici della garanzia, contattare innanzitutto Hozelock Cyprio, la quale potrà richiedere all'utente di spedire l'unità insieme alla prova di acquisto direttamente all'indirizzo riportato di seguito.

www.hozelock.com

Controllo	Soluzione
Accensione ed emissione di luce della lampada UVC.	Accertarsi che le parti dei raccordi traslucidi siano visibili, in modo che si possa notare un bagliore azzurroastro. Questa operazione è più facile se fatta di sera, quando diventa buio.
Età della lampada.	Annotare la data in cui è stata installata la lampada. Si consiglia di sostituire la lampada all'inizio della nuova stagione.
Manicotto di quarzo pulito.	Fare riferimento alla sezione 5.3.
Flusso sufficiente di acqua erogato dalla pompa.	Tutta l'acqua del laghetto deve passare attraverso l'Vorton UVC una volta ogni 1-2 ore – es. un laghetto da 10.000 litri richiede una portata tra 4000 e 6000 litri/h, cercando di avvicinarsi il più possibile al limite superiore.
La pompa è all'estremità opposta del laghetto rispetto allo sbocco del filtro.	Eseguire un'ispezione per impedire la cortocircuitazione del sistema di filtrazione. La stessa acqua viene filtrata in continuazione mentre altre aree del laghetto rimangono statiche e non filtrate.

RICAMBI	N. modello		
	Vorton 4500	Vorton 14000	Vorton 27000
Lampada 9W	1520		
Lampada 11W		1521	2x 1521
Tubo quarzo	1523	1524	2x 1524
Raccordi tubo flessibile	1537	1537	1537
Kit conversione tandem	Z12405	Z12405	
Staffa montaggio	Z12415	Z12415	Z12415
Kit revisione annuale	1522	1522	1522

E Este aclarador ultravioleta Vorton funciona en base a electricidad y ha sido diseñado para funcionar con un sistema de filtración de estanque previamente instalado. Dicho sistema suele componerse de un filtro mecánico y biológico, una bomba de filtración y una manguera de conexión. Esta unidad es apropiada para uso exterior solamente.

ATENCIÓN: PRECAUCIÓN:

Precaución: La exposición a radiación ultravioleta puede resultar peligrosa y lesionar los ojos y la piel. No se debe, en ninguna circunstancia, tratar de tener acceso a la luz ultravioleta cuando la unidad está encendida. Cuando está encendido el aclarador, se puede comprobar si está funcionando viendo si sale un brillo azulado por las colas de manguera translúcidas.

Seguridad

Este aparato no fue diseñado para ser usado por menores, ni por personas con poca capacidad física, con dificultades sensoriales o mentales, o con falta de experiencia o de conocimientos, a menos que cuenten con supervisión o capacitación sobre el uso de aparato, por una persona responsable de su seguridad. Es importante vigilar a los niños para que no jueguen con el producto.

1. ADVERTENCIA: SEGURIDAD Y CONEXIONES ELÉCTRICAS

- Antes de empezar a manipular, mantener, reparar o instalar equipos en el estanque, siempre debe desconectarse la electricidad.
- La camisa transparente que se encuentra en el interior de la unidad está hecha de vidrio de cuarzo y hay que tener cuidado durante su instalación y mantenimiento. Recomendamos usar protección para los ojos, y guantes apropiados.
- La unidad ultravioleta Vorton es resistente a la intemperie, pero no sumergible. Coloque la unidad en forma horizontal cerca del estanque, pero no donde pueda caer al agua ni empaparse.
- Este producto viene con un cable eléctrico de 3 conductores, de 5 m de longitud. El enchufe que se provee con esta unidad no es impermeable.
- Tramos de cable expuestos deben colocarse en una posición apropiada y protegerse con un conducto de blindaje, especialmente si existe algún riesgo de contacto con equipos de jardinería como horquetas y cortacéspedes, o niños y animales domésticos.
- Es IMPRESCINDIBLE instalar un dispositivo de corriente residual (RCD) en la fuente de electricidad de la red.
- Para instalar este producto se debe cumplir con las normas nacionales y locales para el alambrado eléctrico, lo cual podría incluir el uso de un

conducto de plástico o metal para proteger el cable.

EN CASO DE DUDAS SOBRE LA CONEXIÓN CON EL SUMINISTRO DE ELECTRICIDAD DE LA RED, CONSULTAR A UN TÉCNICO ELECTRICISTA CALIFICADO O A LA AUTORIDAD LOCAL.

- 1.8 Se debe proteger este equipo contra las heladas. Cuando hace frío en invierno, (cuando los peces están inactivos y las algas dejan de crecer), se puede apagar la unidad, para luego sacarla del estanque, quitarle el agua y guardarla en un lugar seco protegido de las heladas.

2 RECOMENDACIONES GENERALES

- 2.1 Rendimiento: Para óptimo rendimiento, recomendamos usar este producto con una bomba de filtración y filtro Hozelock Cyprio. Se debe poner la unidad en funcionamiento las 24 horas del día durante toda la temporada. De no hacerlo así, puede producirse agua verde, y caducaría la garantía de agua clara (Clearwater Garantie).
- 2.2 Tasa de flujo: Para óptimos resultados, todo el agua que contiene el estanque debería pasar cada 11/2 – 21/2 horas por el Aclarador ultravioleta Vorton. Recomendamos usar una bomba de las dimensiones necesarias para lograr la tasa de flujo requerida con la altura de elevación hidráulica completa (la distancia vertical entre la superficie del agua del estanque y la entrada del filtro), más un margen adicional de 0,6 – 0,9 m por pérdidas debido a la fricción de la manguera.
- 2.3 Presión nominal: Todos los modelos de aclaradores ultravioletas Vorton tienen una presión nominal máxima de 8 psi (10 pies, 3 m, 0,3 bar). Por lo tanto esta unidad no es apropiada para sistemas de filtración que produzcan altos niveles de contrapresión, tales como filtros de arena.
- 2.4 Tratamientos para estanque: Algunos medicamentos/tratamientos pueden degradarse muy rápidamente con la radiación ultravioleta. Apague la unidad durante el tratamiento contra enfermedades.
- 2.5 Hay que tener cuidado adicional al hacer conexiones con mangueras, ya que si se producen fugas se perderá agua del estanque.
- 2.6 Piezas de recambio: Utilice solamente piezas de recambio auténticas de Hozelock Cyprio.

3 INSTALACIÓN

- 3.1 Se puede agregar el Aclarador ultravioleta Vorton de Hozelock Cyprio a la mayoría de los sistemas de filtración antes o después del filtro: se produce el mismo resultado. El agua debe pasar por la unidad por medio de bombeo, no por acción de gravedad. En la Fig. 1 se ve una instalación típica.
- 3.2 Es IMPRESCINDIBLE instalar la unidad en forma horizontal sobre una superficie sólida. Si la tapa del filtro es suficientemente robusta, se puede usarla para este fin.
- 3.3 Para montar la unidad, primero separe la base del cuerpo principal deslizándola. Utilizando 4 accesorios de fijación apropiados, atornille la

base sobre la superficie en la cual se va a montar. (Véase la Fig. 2). Vuelva a colocar el cuerpo principal sobre la base, deslizándolo.

Para los modelos dobles (Vorton 27000), se provee un tubo para conectar las dos unidades (véase la Fig. 3). En este caso, haga girar las extremidades tal como se señala, y haga las conexiones. Asiente la unidad en su posición, y, utilizando los dos moldes de la base a modo de plantilla, marque la posición de los orificios.

- 3.4 Corte las dos colas de manguera universales (que vienen con el equipo) según el tamaño de manguera correspondiente. Utilizando las juntas tóricas y tuercas roscadas que se proveen con el equipo, instale las colas de manguera en las conexiones roscadas de entrada y salida (véase la Fig. 4).
Para Vorton 4500:
utilice manguera de 25 mm

Para Vorton 14000/27000:
utilice manguera de 40 mm

Presionando con la mano, introduzca las mangueras de entrada y salida sobre las colas de manguera, y sujételas con un gancho apropiado para manguera. Recomendamos usar mangueras y ganchos para manguera Hozelock Cyprio (que se pueden obtener separadamente). Evite torceduras y curvas cerradas. Mantenga los tramos de manguera lo más corto posible con el fin de reducir al mínimo las pérdidas de caudal.

Se pueden hacer girar ambos extremos de la unidad para permitir conexiones más fáciles con el agua. La salida (A) debería estar en la parte superior de la unidad para evitar que quede aire atrapado en el interior. (Véanse las Fig. 2 y 3).

IMPORTANTE: El enchufe que viene con este producto no es impermeable y debe encerrarse en una caja protectora seca y a prueba de intemperie.
Si no es posible alcanzar el enchufe de la red sin alargar el cable, se tiene que usar un conector impermeable, y la alargadera tiene que tener aislamiento de policloropreno, ref. H05 RNF-3 con alma de 0,75 mm.

- 3.5 Para instalar la lámpara, refiérase a la Sección 5.1
- 3.6 **Advertencia.** Este aparato tiene que tener conexión a tierra, y es imprescindible que las conexiones se hagan de acuerdo al código siguiente. (Ref. Fig. 6).
El conductor MARRÓN debe conectarse con el terminal POSITIVO que se señala con "L".
El conductor AZUL debe conectarse con el terminal NEUTRO que se señala con "N".
El conductor VERDE/AMARILLO debe conectarse con el terminal de tierra que se señala con $\text{E} \equiv$



Marrón -
Con Corriente
Azul - Neutro
Verde/Amarillo - Tierra

- 3.7 Para las conexiones con los terminales de la red, refiérase a la Sección 1, Seguridad y conexiones eléctricas.

Recomendamos conectar la bomba y el aclarador ultravioleta a una misma fuente de electricidad, de tal manera que se puedan apagar juntos.

- 3.8 Active la bomba y el Vorton y verifique si hay escapes. Compruebe si la luz está funcionando viendo si sale un brillo azulado por las colas de manguera translúcidas. **NO MIRE DIRECTAMENTE HACIA LA BOMBILLA DEL ACLARADOR ULTRAVIOLETA.**

4. INSTRUCCIONES DE USO

- 4.1 Usado conjuntamente con un filtro para estanque y bomba de filtración Hozelock Cyprio, el aclarador ultravioleta Vorton debería producir agua clara dentro de dos semanas. Sin embargo, la luz ultravioleta puede atrasar la maduración del filtro. Al instalar un nuevo filtro biológico, espere 6 – 8 semanas antes de activar el aclarador ultravioleta. Durante el proceso de maduración, es posible que su estanque se ponga verde, sin embargo debería aclararse dentro de dos semanas de haberse activado el aclarador ultravioleta Vorton. Inicialmente, es posible que aumenten los niveles de amoníaco y de nitratos, debido a la descomposición de algas atrapadas en el filtro. Si esto sucediera, deje de alimentar a los peces hasta que bajen los niveles de amoníaco y de nitratos, después de lo cual se puede volver paulatinamente a los niveles normales de alimentación. Durante la temporada de alimentación de los peces, haga funcionar el filtro y aclarador ultravioleta Vorton durante las 24 horas del día. Si tuviera necesidad de apagar la bomba y el filtro, debe apagar el aclarador ultravioleta Vorton también. Se recomienda continuar la filtración durante el invierno. El tratamiento con aclarador ultravioleta es opcional durante el invierno, sin embargo si existe algún riesgo de congelación, se debe apagar la unidad, drenarla para quitar todo el agua y guardarla para así evitar que se dañe.

5 MANTENIMIENTO

Antes de empezar a manipular, mantener, reparar o instalar equipos en el estanque, siempre debe desconectarse la electricidad.

- 5.1 Para instalar la bombilla
- 1) Saque el tornillo que sujeta el cabezal eléctrico (véase la Fig. 5). Haga girar el cabezal hacia la izquierda y tire del mismo para sacarlo. Luego hágalo girar hacia la derecha. A continuación debería ser posible separar el cabezal cuidadosamente del cuerpo principal.
 - 2) Use un procedimiento similar para sacar la camisa de vidrio de cuarzo, sacando el tornillo de sujeción y haciendo girar hacia la izquierda la moldura plástica, para luego separar la camisa del cuerpo principal del equipo, (véase la Fig. 6).
 - 3) Quedando ahora descubierto el portabombillas, presione con la mano para instalar la bombilla en su posición.

- iv) Vuelva a montar la camisa de cuarzo, cuidando de volver a alinear la parte saliente del tornillo, y de volver a instalar el tornillo.
- v) Vuelva a montar el cabezal sobre el cuerpo. Aprovechando las marcas de alineamiento (véase la Fig. 5), junte las dos piezas a presión mientras las hace girar hacia la izquierda para que se encajen, para luego hacerlas girar hacia la derecha. La parte saliente del tornillo siempre debe alinearse nuevamente para permitir reinstalar el tornillo de sujeción.
- 5.2 Antes de iniciar ningún tipo de mantenimiento, refiérase a la sección 1, "Seguridad y conexiones eléctricas".
- 5.3 El rendimiento del aclarador ultravioleta Vorton está relacionado con la fuerza de la radiación ultravioleta que se produce. Esta radiación se irá reduciendo paulatinamente desde el primer día que se instala(n) la(s) bombilla(s). La bombilla ultravioleta con todas las conexiones por la base tiene una vida útil de 12 meses. Tendrá que cambiar la bombilla cuando se reduce significativamente la claridad del agua. Debe comprobar si esto se debe a una bombilla vencida, y no a la necesidad de mantenimiento del filtro ni a que la camisa de cuarzo esté sucia o tenga depósitos de cal. Cualquiera de estos factores podría reducir enormemente las emisiones del aclarador ultravioleta al agua.
- 5.4 Especialmente en áreas de agua dura, la camisa de cuarzo puede llegar a recubrirse de depósitos de cal, lo cual reduciría su eficiencia. Refiérase a la sección 5.1 sobre la manera de tener acceso a la camisa y a la bombilla. Limpie la camisa con un trapo suave y un producto desincrustante ligero, y lávela con agua antes de instalarla de nuevo. **NO SE DEBE SUMERGIR LA UNIDAD EN EL AGUA.**
- 5.5 Cambie la bombilla al iniciarse la temporada. Es posible que, aunque sigue brillando, la bombilla no produzca radiación ultravioleta efectiva.
- 5.6 Lave el interior del cuerpo principal para quitar suciedad y desechos.
- 5.7 Al volver a poner el sistema en marcha, siempre debe revisarlo para comprobar que no hayan escapes.
- 6 ALMACENAMIENTO DURANTE EL INVIERNO**
- 6.1 Cuando la unidad está fuera de uso, se debe retirar, lavar bien, secar y guardar en un lugar seco y protegido de las heladas.
- 7 LISTA DE COMPROBACIÓN**
- 7.1 Si su Vorton no produjera agua clara, antes de comunicarse con el servicio de asistencia telefónica, consulte la tabla de comprobación que se encuentra a continuación.

GARANTÍA HOZELOCK CYPRIO DE AGUA CLARA

GARANTIZAMOS AGUA CLARA O DEVOLUCIÓN DE SU DINERO para el aclarador ultravioleta Vorton de Hozelock Cyprio, con tal que lo use con un filtro Hozelock Cyprio del tamaño apropiado. Esta garantía tiene validez por 12 meses después de su adquisición, a condición de lo siguiente:

- Que Ud haya seguido las instrucciones de instalación y de operación.
- Que haya utilizado equipo de dimensiones apropiadas, conforme a la información sobre dimensiones provistas por Hozelock.
- Que haya consultado a nuestro servicio de asistencia telefónica con tiempo suficiente para tomar cualquiera medida remediadora.
- Que se haya devuelto el producto sin dañarse.

La devolución de dinero puede ser autorizado solamente por Hozelock Cyprio, y se hace solamente en el lugar de adquisición original, limitándose coste original de adquisición del filtro y del aclarador ultravioleta solamente.

Nótese que la Garantía de Agua Clara no cubre la pérdida de claridad del agua cuando ésta se debe a pelo verde, y no a algas de agua verde.

GARANTÍA HOZELOCK DE 2 AÑOS

Si este aclarador ultravioleta (excluyendo la bombilla) quedara inservible dentro de 2 años de la fecha de su adquisición, será reparado o reemplazado, según nuestro criterio, sin coste alguno, a menos que, a nuestro juicio, haya sido dañado. No se acepta ninguna responsabilidad por daños causados debido a accidentes, o a instalación o uso inapropiados. La responsabilidad se limita a reemplazar la unidad defectuosa. Esta garantía no es transferible. No afecta sus derechos legales. Para lograr los beneficios que ofrece esta garantía, contacte primero a Hozelock Cyprio, que pueden solicitar que se envíe la unidad, junto con el comprobante de compra, a la dirección que se señala a continuación:

www.hozelock.com

Comprobar	Manera de hacerlo
La edad de la bombilla.	Accertarsi che le parti dei raccordi traslucidi siano visibili, in modo che si possa notare un bagliore azzurrastro. Questa operazione è più facile se fatta di sera, quando diventa buio.
Que la camisa de cuarzo esté limpia.	Annotare la data in cui è stata installata la lampada. Si consiglia di sostituire la lampada all'inizio della nuova stagione.
Que la bomba entregue un caudal suficiente de agua.	Refiérase a la sección 5.3.
Que la bomba esté situada al extremo contrario del estanque en relación a la salida del filtro.	Todo el agua que contiene el estanque debería pasar por el aclarador ultravioleta Helix una vez cada 1_2_ horas, es decir, un estanque de 10.000 litros necesita tener una tasa de flujo de 4000 a 6000 l/h, tratándose de acercarse lo más posible al límite superior.
Guardé información sobre la fecha de instalación de la bombilla. Recomendamos instalar una bombilla nueva al inicio de cada temporada.	Revisar este aspecto: Esto es para evitar que se produzca un cortocircuito en el sistema de filtración, es decir que se filtre la misma agua una y otra vez, mientras que otras partes del estanque permanecen estáticas y sin filtrar.

Descripción	No. DE MODELO		
	Vorton 4500	Vorton 14000	Vorton 27000
Bombilla UV 9W	1520		
Bombilla UV 11W		1521	2x 1521
Camisa de cuarzo	1523	1524	2x 1524
Colas de manguera	1537	1537	1537
Kit de conversión tandem	Z12405	Z12405	
Abrazadera para montaje	Z12415	Z12415	Z12415
Kit de mantenimiento	1522	1522	1522

NL Deze Vorton ultraviolette reiniger is een elektrisch apparaat dat ontworpen is voor gebruik met een bestaand vijverfiltersysteem. Dit behoort gewoonlijk te bestaan uit een mechanisch en biologisch filter, filterpomp en verbindingslang. Het systeem is alleen geschikt voor gebruik buitenshuis.

ATTENTIE: UV Waarschuwing

Voorzichtig: blootstelling aan ultraviolette (UV) straling kan gevaarlijk zijn en de ogen en huid beschadigen. In geen geval mag geprobeerd worden om toegang te krijgen tot de lamp wanneer apparaat aan staat. Wanneer de lamp ingeschakeld is kan de werking gecontroleerd worden door te zien of een blauwachtige licht uit de doorzichtige slangverloopstukken schijnt.

Veiligheidsinformatie

Het apparaat is niet bedoeld voor gebruik door kinderen en personen met verminderde fysieke, zintuiglijke of mentale capaciteiten of gebrek aan ervaring en kennis, tenzij men onder supervisie staat van een persoon die verantwoordelijk is voor hun veiligheid.

Kinderen moeten onder supervisie staan om er zeker van te zijn dat ze niet met het apparaat kunnen spelen.

1. WAARCHUWING: VEILIGHEID EN ELEKTRISCHE AANSLUITINGEN

- De elektrische voeding moet altijd losgenomen worden voordat de apparatuur in de vijver aangeeraakt wordt of met onderhoud, reparatie of installatie begonnen wordt.
- De doorzichtige buis in de inrichting bestaat uit kwartsglas. Ga tijdens de installatie en het onderhoud voorzichtig te werk. Het gebruik van oogbescherming en handschoenen wordt aanbevolen.
- De Vorton UVC is weerbestendig maar kan niet ondergedompeld worden. Plaats de inrichting horizontaal bij de vijver, maar niet zodat deze in het water kan vallen of vol met water kan lopen.
- Dit product wordt geleverd compleet met een drieaderige kabel van 5m. De bijgeleverde stekker is niet waterdicht.
- Het zichtbare kabeltraject moet op een praktische wijze aangebracht worden en beschermd worden door een versterkte buis, met name wanneer risico bestaat op contact met tuingereedschap zoals een vork of grasmachine, of kinderen en huisdieren.
- De netvoeding MOET voorzien worden van een reststroominrichting van 10 of 30mA.
- De installatie moet voldoen aan de nationale en Europese richtlijnen voor elektronische apparatuur. Onder deze richtlijnen valt de gegoten

bekabeling en het gebruik van plastic of metaal in de bekabeling.

RAADPLEEG BIJ TWIJFEL OVER HET AANSLUITEN VAN DE BEDRAGING OP HET ELEKTRICITEITSNET EEN ERKENDE ELEKTRICITEIT OF UW ELEKTRICITEITSBEDRIJF.

- Bescherm tegen vorst. Bij koud winterweer (wanneer de vissen niet actief zijn en de algengroei stopt), kan de inrichting uitgeschakeld worden en moet deze verwijderd worden. Laat het water weglopen en bewaar de inrichting op een droge, vorstvrije plaats.

2. ALGEMENE AANWIJZINGEN

- Prestatie – voor maximum prestatie wordt aanbevolen om dit product tezamen een Hozelock Cypro filterpomp en filter te gebruiken. De installatie moet het hele seizoen 24 uur per dag in aan blijven staan. Wordt dit niet gedaan, dan kan dit tot groen water leiden en komt de Helder Water Garantie te vervallen.
- Volumestroom – voor het beste resultaat moet de hele inhoud van de vijver elke 11/2 – 21/2 uur door de Vorton UVC stromen. Wij adviseren u ervoor te zorgen dat het pompedbiet voldoende is voor de volledige hoogte (de verticale afstand van het wateroppervlak en de filterinlaat, plus een marge van 0,6-0,9m voor verlies wegens slangweerstand).
- Nominale druk – alle Vorton UVC modellen hebben een maximum nominale druk van 8 psi (3m, 0,3 bar). Het systeem is daarom ongeschikt voor filtersystemen met hoge tegendruk, zoals zandfilters.
- Vijverbehandelingen – sommige medicaties/behandelingen worden door UVC-straling snel afgebroken. Schakel bij de behandeling van ziekten de inrichting daarom uit.
- De slangkoppelingen moeten zorgvuldig aangesloten worden omdat lekkage tot waterverlies uit de vijver leidt.
- Reserveonderdelen – gebruik alleen originele Hozelock Cypro reserveonderdelen.

3. INSTALLATIE

- De Hozelock Cypro Vorton UVC kan voor of achter de meeste filtersystemen aangesloten worden; het effect is hetzelfde. Het water moet door de inrichting gepompt worden en niet toegevoerd worden onder natuurlijk verval... Een standaardinstallatie wordt getoond in figuur 1.
- Locatie: de inrichting MOET horizontaal op een stevig oppervlak aangebracht worden. Het deksel van een filter kan hiervoor geschikt zijn, indien dit stevig genoeg is.
- Voor het aanbrengen van de inrichting moet eerst de basis van het hoofdgedeelte geschoven worden. Schroef de basis met 4 geschikte schroeven op het bevestigingsoppervlak (zie fig. 2). Schuif het hoofdgedeelte terug op de basis.
Voor dubbele modellen (Vorton 27000) is gezorgd voor een buis om de twee met elkaar te verbinden (zie fig. 13). Zet de inrichting op zijn

plaats en gebruik de twee onderste gietstukken als sjabloon voor het markeren van de gaten.

- Snij de twee universele slangverloopstukken (bijgeleverd) op maat voor de slang. Bevestig de verloopstukken aan de schroefdraadaansluitingen van de inlaat en uitlaat met de bijgeleverde O-ringen en moeren (zie fig. 4).

Voor Vorton 4500
gebruik slang van 25mm

Voor Vorton 14000 en 2700
gebruik slang van 40mm

Duw de inlaat- en uitlaatslang op de verloopstukken en zet ze vast met een geschikte slangkleem. Wij adviseren om Hozelock Cypro slangen en slangklemmen te gebruiken (apart verkrijgbaar). Kinken en scherpe bochten moeten vermeden worden. Houd de slanglengte zo kort mogelijk om het stromingsverlies tot een minimum te beperken.

Beide einden van de inrichting kunnen gedraaid worden om de wateraansluiting te vereenvoudigen. Uitlaat A moet aan de bovenkant van de inrichting liggen om ingesloten lucht te voorkomen (zie fig. 2 en 3).

BELANGRIJK: de bijgeleverde stekker is niet waterdicht en moet in een droge, waterdichte kast ondergebracht worden.

Indien het aansluitpunt voor de netvoeding niet zonder verlengsnoer bereikt kan worden, moet een waterdichte aansluiting gebruikt worden en moet het verlengsnoer met polychloropreenrubber geïsoleerd worden, ref-HOS RNF-3-aderig, 0,75mm.

- Voor aanbrengen van de lamp, zie sectie 5.1

- Waarschuwing.** Dit apparaat moet geaard worden en het is essentieel dat voor de aansluitingen de volgende code gevolgd wordt (zie fig. 16).

De BRUINE draad moet aangesloten worden op de SPANNINGVOERENDE klem 'L'.

De BLAUWE draad moet aangesloten worden op de NEUTRALE klem 'N'.

De GROEN/GELE draad moet aangesloten worden op de aardklem '⏏'.

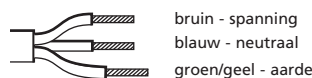

- Zie sectie 1, 'Veiligheid en elektrische aansluitingen', voor aansluiting op de netvoeding. Wij adviseren de pomp en de UVC aan te sluiten op dezelfde stroomvoorziening, zodat ze gelijktijdig uitgeschakeld kunnen worden

- Zet de pomp en de Vorton aan en controleer op lekkage. Controleer of de lamp werkt door te controleren

of een blauwachtige licht uit de doorzichtige slangverloopstukken schijnt. KIJK NIET DIRECT IN DE UVC-LAMP.

4. GEBRUIKSAANWIJZING

4.1 Wanneer de Vorton UVC aangesloten is op een Hozelock Cyprio vijverfilter en filterpomp, behoort deze binnen twee weken helder water te produceren. UV-licht kan echter de filter-acclimatisering vertragen. Tijdens de acclimatisering kan uw vijver groen worden maar uw vijver moet helder zijn binnen twee weken na het aanzetten van uw Vorton UVC. Het ammoniak- en nitrietniveau kan aanvankelijk stijgen als gevolg van de ontbinding van alg die in het filter opgevangen is. Wanneer dit gebeurt moet met voederen gestopt worden totdat het ammoniak- en nitrietniveau daalt, waarna het voederen langzamerhand mag toenemen tot een normaal niveau. Het filter en de Vorton UVC moeten tijdens het voederseizoen 24 uur per dag aan staan. Indien het nodig mocht zijn om de pomp en filter uit te schakelen, moet de Vorton UVC eveneens uitgeschakeld worden. Doorgaan met filteren in de winter wordt aanbevolen. UVC-behandeling in de winter is mogelijk, maar indien kans bestaat op bevriezing moet de inrichting uitgeschakeld, geleegd en verwijderd worden. Hierdoor wordt beschadiging van het product voorkomen.

5. ONDERHOUD

De elektrische voeding moet altijd losgenomen worden voordat de apparatuur in de vijver aangeraakt wordt of met onderhoud, reparatie of installatie begonnen wordt.

5.1 Aanbrengen van de lamp:

- i) Verwijder de schroef waarmee de elektrische kop bevestigd is (zie fig. 5). Draai de kop tegen de klok in, trek naar buiten en draai vervolgens met de klok mee. De kop moet nu voorzichtig van het hoofdgedeelte weggetrokken kunnen worden.
- ii) Verwijder de kwartsglazen buis op een soortgelijke manier, door de bevestigingsschroef los te draaien, de plastic gietvorm tegen de klok in te draaien en van het hoofdgedeelte weg te trekken (zie fig. 6)
- iii) De lamphouder is nu bereikbaar – duw de lamp op zijn plaats.
- iv) Breng de kwartsbuis op zijn plaats aan en zorg ervoor dat de schroefnok op één lijn ligt en de schroef aangebracht wordt.
- v) Bevestig de kop weer op het hoofdgedeelte. Gebruik de afstelpunten (zie fig. 5) en druk ze samen, terwijl tegen de klok in gedraaid wordt, zodat ze in elkaar grijpen. Draai vervolgens met de klok mee. De schroefnok moet op één lijn liggen zodat de bevestigingsschroef weer aangebracht kan worden.

5.2 Belangrijk: zie sectie 1, 'Veiligheid en elektrische aansluitingen', voor aansluiting op de netvoeding.

5.3 De prestatie van uw Vorton UVC is afhankelijk van de stralingssterkte van de UVC. Deze sterkte neemt

langzamerhand af vanaf de dag waarop uw lamp(en) aangebracht is (zijn). de eenzijdige UV-lamp heeft een effectieve levensduur van 12 maanden. Wanneer de helderheid van het water aanzienlijk afneemt, moet de lamp vervangen worden. Verifieer echter of dit te wijten is aan een lamp die niet langer bruikbaar is en niet aan een slecht onderhouden filter of een kwartsbuis die vuil is of kalkaanslag heeft. Beide kunnen de UV-straling in het water ernstig belemmeren.

- 5.4 Vooral in gebieden met hard water kan de kwartsbuis met kalkaanslag bedekt raken, waardoor de efficiëntie afneemt. Voor toegang tot de buis en lamp, zie sectie 5.1. Reinig de buis met een zachte doek en een niet-agressief verwijderingsmiddel voor kalkaanslag. Spoel met water af alvorens weer aan te brengen. DE INRICHTING NIET IN WATER ONDERDOMPELEN.
- 5.5 Vervang de lamp aan het begin van het nieuwe seizoen. Hoewel de lamp nog steeds brandt, is het

mogelijk dat geen bruikbare UVC-straling meer afgegeven wordt.

- 5.6 Was de binnenkant van het hoofdgedeelte om vuil en rommel te verwijderen.
- 5.7 Controleer het systeem bij het herstarten altijd op lekkage.

6. WINTEROPSLAG

6.1 Wanneer de inrichting niet gebruikt wordt moet deze verwijderd, grondig gewassen, gedroogd en op een droge, vorstvrije plaats opgeslagen worden.

7. CONTROLELIJST

7.1 Indien uw Vorton geen helder water produceert, dient u de volgende tabel te raadplegen alvorens de hulplijn te bellen.

HOZELOCK HELDER WATER GARANTIE

WIJ GARANDEREN U HELDER WATER OF UW GELD TERUG op een Hozelock Cyprio Vorton UVC, wanneer deze gebruikt wordt met een Hozelock Cyprio filter met de juiste capaciteit. Deze garantie duurt 12 maanden vanaf de datum van aankoop, op voorwaarde dat:

Controleren	Hoe
Is de UVC-lamp aan en gloeit hij?	Zorg ervoor dat de doorzichtige slangverloopstukken zichtbaar zijn zodat het blauwachtige licht waarneembaar is. Dit is gemakkelijker 's avonds laat wanneer het donker wordt.
Hoe oud is de lamp?	Noteer de datum waarop de lamp geïnstalleerd is. Wij adviseren om de lamp aan het begin van het nieuwe seizoen te vervangen.
Is de kwartsbuis schoon?	Zie sectie 5.3.
Is de volumestroom uit de pomp toereikend?	Al het vijverwater moet elke 11/2 – 21/2 uur door de Vorton UVC stromen, d.w.z. een vijver van 10.000 liter heeft een pompdebiet van 4000 – 6000 liter/uur nodig en moet de bovenste limiet zo dicht mogelijk benaderen.
Bevindt de pomp zich aan het andere uiteinde van de vijver vergeleken met de uitlaat van het filter?	Inspectie: dit is om kortsluiting van het filtersysteem te voorkomen – herhaaldelijke filtratie van hetzelfde water terwijl andere gedeeltes van de vijver niet doorstromen en ongefiltreerd blijven.

Omschrijving	MODELNUMMER		
	Vorton 4500	Vorton 14000	Vorton 27000
UV-lamp 9W	1520		
UV-lamp 11W		1521	2x 1521
Kwartsbuis	1523	1524	2x 1524
Slangkoppelingen	1537	1537	1537
Tandem uitbouwset	Z12405	Z12405	
Montageplaat	Z12415	Z12415	Z12415
Service Kit	1522	1522	1522

- u de instructies voor installatie en de gebruiksaanwijzing opgevolgd hebt;
- u apparatuur gebruikt met de juiste capaciteit, overeenkomstig de informatie van Hozelock;

- u de hulplijn

0416 569290 (voor Nederland)

03 213 08 83 (voor België)

vroegtijdig genoeg belt om problemen te verhelpen;

- het product onbeschadigd teruggebracht is. Restitutie kan alleen door Hozelock Cyprio geautoriseerd worden en kan alleen plaatsvinden op de plaats van aankoop, uitsluitend voor het bedrag van de aankoopprijs van het filter en de UVc.

NB: uw Helder Water Garantie geldt niet wanneer verlies van de helderheid van het water veroorzaakt wordt draadalg in tegenstelling tot groenwater algen.

HOZELOCK CYPRIO 2 JAAR GARANTIE

Indien deze Vorton UVC (exclusief de lamp) binnen 2 jaar na de datum van aankoop onbruikbaar wordt, zal deze naar ons goedgebillen gratis gerepareerd of vervangen worden, tenzij de pomp naar onze mening beschadigd is.

Wij aanvaarden geen aansprakelijkheid voor beschadiging als gevolg van een ongeluk, verkeerde installatie of onoordeelkundig gebruik. Onze aansprakelijkheid is beperkt tot vervanging van een defecte inrichting. De garantie is niet overdraagbaar. Dit heeft geen invloed op uw wettelijke rechten als consument

Om gebruik te kunnen maken van de garantie moet eerst contact opgenomen worden met Hozelock Cyprio, die u kan vragen om de pomp met het bewijs van aankoop op te sturen naar het onderstaande adres.

www.hozelock.com

S Denna Vorton UV-klargörare drivs elektriskt och är designad för arbete tillsammans med ett befintligt system för filtrering av dammar. I typfallet kan detta bestå av mekaniska och biologiska filter, filterpump och anslutande slangar. Enheten är endast lämplig för utomhusbruk.

OBSERVERA UV-VARNING

Försiktighet – exponering för UV-ljus kan vara farligt och orsaka skador på ögon och hud. Under inga omständigheter ska något försök göras att bereda tillträde till lampan medan enheten är påslagen. När påslagen kan lampans funktion kontrolleras genom att det då lyser ett blått sken i de genomskinliga slanganslutningarna.

Säkerhetsinformation

Denna produkt är inte avsedd att användas av personer (inklusive barn) med nedsatt fysisk, sensorisk eller mental hälsa, eller brist på erfarenhet och kunskap såvida de inte övervakas eller får instruktion beträffande dammsugarens funktion av någon som ansvarar för deras säkerhet.

Se till att barn inte leker med dammsugaren.

1 VARNING, SÄKERHET OCH ELEKTRISKA ANSLUTNINGAR

- 1.1 Koppla alltid bort strömmen innan du börjar hantera, underhålla, reparera eller installera elektrisk utrustning i dammen.
- 1.2 Det klara röret i enheten är tillverkat av kvartsglas, så var noga med installation och underhåll. Vi rekommenderar att ögonskydd och handskar används.
- 1.3 Vorton UV-klargörare är vädärsäker, men inte nedsänkbar. Placera enheten horisontellt nära dammen, men inte där den kan ramlas ned i vattnet eller dränkas.
Produkten levereras med 5 meter 3-ledares sladd. Den kontakt som medföljer är inte vattensäker.
- 1.4 Kabeln ska placeras med förnuft och skyddas av armerad sladdhållare, speciellt om det finns risk för kontakt med trädgårdsutrustning som grepar eller gräsklippare, eller barn och husdjur.
- 1.5 En 10 mA eller 30 mA jordfelsbrytare MÅSTE vara monterad på nätanslutningen.
- 1.6 Permanenta installationer till nätström måste utföras i enlighet med lokala bestämmelser. Vid minsta tveksamhet om dragningen till nätet ska en behörig elektriker tillkallas.
- 1.7 Installationen måste göras i enlighet med el-myndighetens krav vilket kan innebära att kabeln måste skyddas i ett plast- eller metallrör.

RÅDFRÅGA EN BEHÖRIG ELEKTRIKER ELLER LOKALA MYNDIGHETER OM NÅGOT TVIVELSMÅL RÅDER ANGÅENDE ANSLUTNINGEN TILL NÄTSTRÖMMEN.

2 GENERELLA RÅD

- 2.1 Prestanda – Vi rekommenderar att för maximala prestanda ska denna produkt användas tillsammans med en Hozelock Cyprio filterpump och filter. Enheten ska köras 24 timmar per dygn under säsongen. Underlåtenhet att göra detta kan resultera i grönvatten och gör klarvattengarantin ogiltig.
- 2.2 Flöde. För bästa resultat ska hela dammens innehåll passera genom klargöraren varje 11/2 – 21/2 timme. Vi rekommenderar att din pump har kapacitet för detta flöde mot full hydraulisk höjd (den vertikala distansen mellan dammens vattenyta och filtrets intag, plus en mån på 0,6 – 0,9 meter för friktionsförluster i slangarna.
- 2.3 Tryckklassning – Samtliga Vorton UV-klargörare är klassade för ett maximalt tryck på 8 psi. Enheten är därför inte lämpad för filtersystem som ger höga nivåer av baktryck som exempelvis sandfilter.
- 2.4 Dammbehandlingar – viss medicinerig / behandling kan snabbt brytas ned av UV-strålning. Slå av enheten under behandling av sjukdomar.
- 2.5 Var extra noga med slanganslutningar eftersom läckor innebär att dammen förlorar vatten.
- 2.6 Reservdelar – använd endast genuina Hozelock Cyprio utbytesdelar.

3 INSTALLATION

- 3.1 Hozelock Cyprio Vorton UVC kan kopplas till de flesta filtersystemen, före eller efter filtreringen är effekten dock densamma. Vattnet måste pumpas genom enheten – inte komma med gravitation. En typisk installation visas i fig. 1.
- 3.2 Placering – enheten MÅSTE installeras horisontellt på en solid yta. Filtrets lock kan vara lämpligt, om detta är stabilt nog.
- 3.3 Montera enheten genom att först dra av basen från huvudkroppen. Använd fyra lämpliga skruvar och skruva fast basen på monteringsytan (se fig. 2). Dra tillbaka kroppen på foten.
För dubbelmodeller (Vorton 27000) medföljer ett länkande rör (se fig. 3). Roter i så fall ändarna som visat och koppla ihop. Placera enheten på plats och markera lägena för skruvhålen med basplattorna som mall.
- 3.4 Kapa slanganslutningarna av universalmodell (medföljer) till rätt storlek för använd slangdiameter. Montera dessa anslutningar i in- och utloppens gängade kopplingsdon, använd medföljande o-ringstätningar och muttrar (se fig. 4).

För Vorton 4500
använd 25 mm grov slang

För Vorton 14000 och 27000
använd 40 mm grov slang
Tryck fast slangarna på anslutningarna och säkra med passande slangklämmor. Vi rekommenderar bruket av Hozelock Cyprio slangar och slangklämmor

(separata artiklar). Undvik veck och skarpa krökar och håll slanglängden så kort som möjligt för att minimera flödesförlusterna.

Bägge ändrar av enheten kan vridas för att underlätta anslutningen av vattnet. Utloppet (A) ska vara överst på enheten för att säkerställa att ingen luft fångas inuti (se fig.2 och 3).

VIKTIGT! Den kontakt som följer med produkten är inte vattensäker och måste finnas i ett vädersäkert hölje. Om du inte når anslutningspunkten till nätströmmen utan förlängningsladd måste en vattentät kontakt användas och förlängningsladdarna måste vara isolerad med polythloropren-gummi, ref H05 RNF-3 med kärndiameter 0,75 mm.

3.5 Se avsnitt 5.1 för montering av lampan

3.6 **Varning!** Denna apparat måste jordas och det är nödvändigt att anslutningarna sker enligt följande (se fig. 6).

Den BRUNA ledaren måste vara ansluten till FAS, märkt L på plinten.

Den BLÅ ledaren måste vara ansluten till NEUTRAL, märkt N på plinten

Den GRÖNGULA ledaren måste vara ansluten till jord '  '



brun = fas

blå = nolla

grön/gul = skyddsjord

3.7 Se avsnitt 1, Säkerhet och elektriska anslutningar, för anslutningen till nätströmmen.

Vi rekommenderar att pump och UV-klargörare ansluts till samma uttag så att de kan stängas av samtidigt.

3.8 Starta pump och Vorton och leta efter läckor. Kontrollera att lampan lyser genom att leta efter ett blått sken från de genomskinliga slanganslutningarna. STIRRA ALDRIG DIREKT PÅ EN UV-LAMPA.

4 BRUKSANVISNING

4.1 Kopplat till ett Hozelock Cyprio dammfilter med pump kan en Vorton UV-klargörare framställas rent vatten inom två veckor. Dock kan UV-strålning fördröja filtermognaden. Vid installerandet av ett nytt biologiskt filter, låt detta finnas på plats i 6 – 8 veckor innan UV-ljuset slås på. Under mognadsprocessen kan din damm bli grön, men detta bör klarna inom två veckor efter det att du slagit på din Vorton UV-klargörare. Halterna av ammoniak och nitriter kan inledningsvis komma att stiga tack vare nedbrytning av alger fångade i filtret. Skulle detta inträffa, stoppa då matningen till dess att halterna av ammoniak och nitriter sjunker, varefter matningen gradvis kan återgå till det normala. Kör filter och Vorton UV-klargörare 24 timmar om dygnet under matnings säsongen. Skulle du behöva stänga av pump och filter, stäng då även av UV-klargöraren. Fortsatt filtrering under vintern rekommenderas. UV-

klargörning under vintern är frivilligt, men om det förekommer den minsta frostrisk ska enheten stängas av, dräneras och plockas undan. Detta förhindrar skador på produkten.

5 UNDERHÅLL

Koppla alltid bort strömmen innan du börjar hantera, underhålla, reparera eller installera elektrisk utrustning i dammen.

5.1 Montering av lampan:

- Skruva ur den skruv som fäster elhuvudet (se fig. 5). Vrid huvudet motsols, dra ut och vrid sedan medsols. Huvudet ska nu försiktigt dras undan från kroppen.
- Avlägsna kvartsglasröret på liknande sätt genom att skriva ur skruven, vrida på plasthöljet motsols och dra ut från kroppen (se fig. 6).
- När lamphållaren blir åtkomlig ska lampan tryckas på plats.
- Montera kvartsglasröret på plats, se till att pinnbulten är uppriktad och skruven inskruvad.
- Montera huvudet på kroppen. Använd uppriktningmärkena (se fig. 5) och tryck ihop samtidigt som du vrider motsols så att de klickar ihop och vrid sedan medsols. Pinnbulten

ska vara uppriktad så att fästskruven kan skrivas i.

5.2 Viktigt – se avsnitt 1, säkerhet och elektriska anslutningar innan du försöker dig på något underhållsarbete.

5.3 Hur bra din Vorton UV-klargörare presterar är relaterat till styrkan i den alstrade UV-strålningen. Den avtager långsamt med tiden redan från första tändningen. Den enkeländade glödlampnan har en effektiv livstid på 12 månader. Du behöver byta lampna när det blir en märkbar försämring av vattnets klarhet. Säkerställ att detta beror på en utbränd lampna och inte ett dåligt underhållet filter eller smutsigt/förkalkat lampglas. Bäggedera kan i stor grad reducera UV-strålningen till vatten.

5.4 Speciellt i områden med hårt vatten kan kvartshylsan komma att bli igenkalkad, vilket reducerar effekten. Se avsnitt 5.1 för åtkomst av lampan och hylsan. Rengör hylsan med en mjuk trasa och ett mildt avkalkningsmedel och skölj av med vatten innan den sätts tillbaka. **DOPPA INTE NED ENHETEN I VATTEN.**

5.5 Byt lampna vid början på varje säsong. Även om lampnan lyser kanske den inte avger användbar UV-strålning.

Kontrollera	Hur
Lampnan är tänd och lyser.	Säkerställ att en del av den genomskinliga slanganslutningen är synlig, så att du kan se ett blått sken. Detta kan vara lättare att se på kvällen när det är mörkt.
Lampnans ålder.	Anteckna när lampnan är installerad. Vi rekommenderar att en ny lampna installeras när den nya säsongen börjar.
Kvartshylsans renhet.	Se avsnitt 5.3.
Att pumpen avger tillräckligt vattenflöde.	Allt vatten i dammen ska passera genom Vorton UV-klargörare varje 11/2 – 21/2 timme, d.v.s. en damm på 10 000 liter kräver ett flöde på mellan 4 000 och 6 000 liter per timme vid försök att hålla sig så nära den övre gränsen som möjligt.
Att pumpen är på motsatt ände av dammen från filtrets utlopp	Inspektion – Detta är för att förhindra "kortkoppling" av filtersystemet – samma vatten filtreras gång efter annan medan andra delar av dammen förblir statistiskt ofiltrerade.

Benämning	MODELL NR		
	Vorton 4500	Vorton 14000	Vorton 27000
UV-lampa 9W	1520		
UV-lampa 11W		1521	2x 1521
Kvartshyl sa	1523	1524	2x 1524
Slanganslutningar	1537	1537	1537
Tandemsats	Z12405	Z12405	
Fästbygel	Z12415	Z12415	Z12415
Sats för årlig service	1522	1522	1522

- 5.6 Tvätta ur insidan av huvudkroppen för att avlägsna smuts och skräp.
5.7 Kontrollera systemet noga vid start så att det inte förekommer läckage.

6 VINTERFÖRVARING

- 6.1 När utrustningen inte används ska den avlägsnas, rengöras grundligt, torkas och förvaras på en torr, frostfri plats.

7 KONTROLLISTA

- 7.1 Om din Vorton inte framställer klart vatten, var god kontrollera följande tabell innan du kontaktar vår kundtjänst.

HOZELOCK CYPRIO KLARVATTENGARANTI

VI GARANTERAR KLART VATTEN ELLER PENGARNA TILLBAKA för en Hozelock Cyprio Vorton UV-klargörare när den används tillsammans med ett Hozelock Cyprio filter var rätt storlek. Denna garanti gäller i 12 månader efter inköpet förutsatt att:

- Du följt instruktionerna för installation och drift.
 - Du använder utrustning med korrekt storlek enligt Hozelocks storlekstabeller.
 - Du konsulterar vår hjälplinje så tidigt att problem kan få en chans att avhjälpas.
 - Produkten returneras oskadad.
- En återbetalning kan endast auktoriseras av Hozelock Cyprio och görs endast på den plats där inköpet gjorts till värde av endast filter och UV-klargörare.

Var god observera att klarvattengarantin inte täcker förlust av klarhet i vattnet när denna orsakas av sjögräs, till skillnad mot grönvattentalger.

HOZELOCK CYPRIO 2 ÅRS GARANTI

Om denna Vorton UV-klargörare (exklusive glödlampa) blir arbetsoduglig inom två år från inköpet kommer den att repareras eller bytas ut efter värt gottfännande, helt utan kundkostnad, såvida den inte enligt vår uppfattning skadats. Åtagandet gäller inte för skador uppomkoma av olyckshändelse, felaktig installation eller användning. Åtagandet är endast att ersätta defekt enhet. Denna garanti är inte överförbar. Den inverterar inte på dina lagstadgade rättigheter. För att utnyttja denna garanti måste först Hozelock Cyprio kontaktas och de kan besluta att enheten skickas in tillsammans med bevis på inköp, direkt till adressen nedan.

www.hozelock.com

FIN Tämä Vorton-ultraviolettikirkaistin toimii sähköllä, ja se on tarkoitettu käytettäväksi yhdessä lammen suodinjärjestelmän kanssa. Järjestelmä käsittää yleensä mekaanisen ja biologisen suotimen, suodinpumpun ja yhdysletkun. Yksikkö sopii vain ulkoikäyttöön.

HUOMIO UV-VAROITUS:

Huomio – Ultraviolettisäteilylle (UV) altistuminen voi olla vaarallista ja aiheuttaa vahinkoa silmille ja iholle. Lämpuuta ei saa koskaan käsitellä silloin kun siihen on kytketty virta. Kun lampun on kytketty virta, sen toimivuus voidaan tarkistaa katsomalla, hehkuvatko läpinäkyvät letkunpäät sinertävinä.

Turvaohje

Laitte ei ole tarkoitettu käyttäjille (mukaan lukien lapset), joiden aistit ovat heikentyneet tai joilla on heikentynyt fyysinen tai psyykinen kunto. Ennen laitteen käyttöä tulee käyttäjän perehtyä käyttöohjeisiin huolellisesti. Lasten ei tule antaa leikkiä laitteella.

1. VAROITUS: TURVALLISUUS JA SÄHKÖKYTKENNÄT

- 1.1 Irrota sähköjohto aina ennen kuin käsittelet, huollat, korjaat tai asennat lammen laitteita.
 - 1.2 Yksikön sisällä oleva kirkas putki on valmistettu kvartsilasista, ja sitä on käsiteltävä varoen asennuksen ja huollon aikana. Suosittelemme suojaalasia ja sopivien käsineiden käyttöä.
 - 1.3 Vorton UVC on säänkestävä mutta sitä ei saa upottaa veteen. Aseta yksikkö vaakasuorassa lammen lähelle, mutta ei paikkaan, josta se voi pudota veteen tai jossa se voi kastua kokonaan.
 - 1.4 Kirkastin toimitetaan valmiina 5 metriä pitkän 3-säikeisen sähköjohdon kanssa. Yksikön mukana toimitettava pistoke ei ole vesitiivis.
 - 1.5 Paljaana olevat kaapeliosuudet on asetettava turvalliseen paikkaan ja suojattava kaapelin suojaohdolla, etenkin jos ne voivat joutua kosketuksiin puutarhan työkalujen kuten hangon ja ruohonleikkurien, tai lasten ja kotieläinten kanssa.
 - 1.6 Virtalähteeseen TÄYTYY kytkeä 10 mA:n tai 30 mA:n vikavirtasuojalaite.
 - 1.7 Asennuksen täytyy vastata kansallisia sähköasennusmääräyksiä, jotka voivat edellyttää johdon suojaamista muovisella tai metallisella suojaputkella.
- JOS OLET EPÄVARMA LAITTEEN SÄHKÖLIITÄNNÖISTÄ, PYDÄ PÄTEVÄN SÄHKÖMIEHEN TAI PAIKALLISEN SÄHKÖLAITOKSEN APUA.**
- 1.8 Suojattava pakkaselta. Kylmässä talvisäässä (kun kalat eivät liiku ja levän kasvu lakkaa), yksikkö voidaan kytkeä pois päältä. Sen jälkeen se on poistettava lammeista, siitä on tyhjennettävä vesi ja se on

säilytettävä kuivassa, pakkaselta suojatussa paikassa.

2 YLEISOHJEET

- 2.1 Suorituskyky – Tuotteen maksimisuurituskykyyn varmistamiseksi suosittelemme, että sitä käytetään Hozelock Cyprio -suodinpumpun ja suotimen kanssa. Yksikköä on käytettävä 24 tuntia vuorokaudessa koko kauden ajan. Ellei näin tehdä, seurauksena voi olla vihreää vesi eikä kirkaanveden takuumme ole voimassa.
 - 2.2 Virtausnopeus – Parhaat tulokset saadaan, jos koko lammen sisältö kulkee Vorton UV-kirkastimen läpi 1 1/2 – 2 1/2 tunnin välein. Suosittelemme käytettäväksi pumpun kokoa, joka tuottaa tarvittavan virtausnopeuden täyttää hydraulista nostoa vastaan (lammen vedenpinnan ja suotimen sisääntulon välinen kohtisuora etäisyys sekä 0,6 – 0,9 m letkua kitkan aiheuttamaa veden menetystä varten).
 - 2.3 Paineluokka – Kaikilla Vorton UVC-malleilla on 8 psi:n enimmäispainearvo (3 m, 0,3 baaria). Siksi yksikkö ei sovi suuren vastapaineen tuottaviin suodinjärjestelmiin, esim. hiekkasuotimiin.
 - 2.4 Lammen käsittelyaineet – Eräät lääkitys/käsittelyaineet voivat hajota nopeasti UV-kirkastimen säteilyn vaikutuksesta. Kytke yksikön virta pois tauteja lääkittäessä.
 - 2.5 Kaikkien letkuliitäntöjen kanssa on oltava erityisen varovainen, koska vuotavat liittännöt voivat johtaa lammen vesihukkaan.
 - 2.6 Varaosat – Käytä vain alkuperäisiä Hozelock Cyprion varaosia.
- ## 3 ASENNUS
- 3.1 Hozelock Cyprio Vorton UVC voidaan liittää ylempiin suodinjärjestelmiin joko suodinta ennen tai sen jälkeen - vaikutus on sama. Vesi on pumpattava yksikön läpi – sen ei saa antaa virrata omalla painollaan. Kuvassa 1 on tyypillinen asennusesimerkki.
 - 3.2 Sijainti – yksikkö TÄYTYY asentaa vaakatasoon kiinteälle alustalle. Suotimen kansii voi sopia tarkoitukseen, jos se on tarpeeksi kestävä.
 - 3.3 Kiinnitä yksikkö liu'uttamalla ensin sen jalusta erillisen rungosta. Ruuvaa jalusta kiinnityspinnalle 4 sopivalla kiinnikkeellä. (Ks. kuva 2.) Liu'uta runko takaisin jalustalle. Kaksoismalleille (Vorton 27000) toimitetaan yhdysletku yksikköjen liittämiseksi toisiinsa (ks. kuva 3). Siinä tapauksessa kierrä päitä kuvan osoittamalla tavalla ja liitä yksiköt toisiinsa. Aseta yksikkö paikalleen ja merkitse aukkokohdat käyttämällä kahta jalustakiinnikettä mallina.
 - 3.4 Leikkaa kaksi yleiskokoista letkunpäätä (kuuluvat toimitukseen) letkun kokoon sopiviksi. Kiinnitä letkunpäät kierteesiin syöttö- ja ulostuloliitäntöihin käyttämällä pakkauksessa olevia 'O'-tiivisteitä ja kierremuttereita (ks. kuva 4).

Vorton 4500: käytä 25 mm letkua

Vorton 14000 ja 27000:

käytä 40 mm letkua

Työnnä syöttö- ja ulostuloletku letkunpäihin ja kiinnitä ne sopivalle letkunkiristimellä. Suosittelemme Hozelock Cyprion letkujen ja letkunkiristimien käyttöä (saatavissa erikseen). Vältä letkun vääntymistä ja teräviä taitteita. Pidä letkusuojuudet mahdollisimman lyhyinä vesihukan minimoimiseksi. Yksikön kumpaakin päättävää voidaan kiertää, mikä helpottaa vesiliitäntöjen tekemistä. Ulostulon (A) on oltava yksikön ylösassa, ettei ilmaa pääse jäämään yksikön sisälle. (Ks. kuvat 2 ja 3.)

TÄRKEÄÄ: Tuotteen mukana toimitettu pistoke ei ole vesitiivis, ja se on asetettava kuivaan, säänkestävään koteloon.

Jos et ulotu virtalähteen liitäntäkohtaan ilman jatkojohtoa, käytä säänkestävää liitintä ja eristä jatkojohto polykloropreenikumilla, (Ks. kuvat 2 ja 3.)

3.5 Katso lampun kiinnitysohjeet kohdasta 5.1

3.6 **Varoitus:** Laite on maadoitettava, ja liitäntään on tehtävä seuraavan koodin mukaisesti. (Ks. kuva 6.)

RUSKEA johto on liitettävä VIRTA napaan, jossa on merkintä 'L'.

SININEN johto on liitettävä NEUTRAALIIN napaan, jossa on merkintä 'N'.

VIHREÄ/KELTAINEN johto on liitettävä MAA napaan, jossa on merkintä '⏚'.



Ruskea - Virta

Sininen - 0

Vihreä/ keltainen-Maa

3.7 Katso osasta 1, Turvallisuus ja sähkökytkennät, verkkovirran päätekytkennät.

Suosittellemme, että pumppu ja UV-kirkastin kytketään samaan virtalähteeseen, että niiden virta voidaan katkaista samanaikaisesti.

3.8 Kytke virta pumppuun ja Vortoniin ja tarkista, etteivät ne vuoda.

Tarkista, että lamppu toimii katsomalla, onko läpinäkyvissä letkunpäässä sinertävää hohde.

ÄLÄ KATSO SUORAAN UV-KIRKASTIMEN LAMPPUUN.

4 KÄYTTÖOHJEET

4.1 Liitettynä Hozelock Cyprion lampisuotimen ja suodinpumppuun Vorton UV-kirkastimen pitäisi tuottaa kirkasta vettä kahdessa viikossa. UV-valo voi kuitenkin viivästyttää suotimen kypsymistä. Kun asennat uuden biologisen suotimen, anna sen kypsyä 6-8 viikkoa, ennen kuin kytket UV-kirkastimeen virran. Lamppi voi muuttua vihreäksi kypsymisen aikana, mutta sen pitäisi kirkastua kahden viikon kuluessa siitä, kun Vorton UV-kirkastimeen kytketään virta. Ammoniaki- ja nitriittitasot voivat kohota alussa suotimen jääneen levän hajoamisen tähden. Jos näin käy, lopeta ruokinta kunnes

ammoniaki- ja nitriittitasot laskevat, minkä jälkeen ruokinta voidaan nostaa vähitellen normaalitasolle. Anna suotimen ja Vorton UVC:n olla käynnissä 24 tuntia vuorokaudessa ruokintakauden aikana. Jos joudut katkaisemaan pumppun ja suotimen virran, katkaise virta myös Vorton UV-kirkastimesta. Suodatusta suositellaan myös talvella. UV-kirkastimen käyttö talvella on vapaahoitoista, mutta jos on olemassa pienintäkään jäätyksen vaaraa, yksikön virta on katkaistava, se on tyhjennettävä ja poistettava vioittumisen estämiseksi.

5 HUOLTO

Irrota sähköjohto aina ennen kuin käsittelet, huollat, korjaat tai asennat lammen laitteita.

5.1 Lampun kiinnittäminen

- Irrota sähköisen pään kiinnitysruuvi (ks. kuva 5). Käännä päättävää vastapäivään, vedä se ulos ja käännä sitä sitten myötäpäivään. Voit nyt vetää pään varovasti irti rungosta.
- Poista kvartsislasiputki samalla tavalla: poista kiinnitysruuvi, kierrä muovikotelo vastapäivään ja vedä se irti rungosta (ks. kuva 6).
- Kun lampunpidike on nyt näkyvissä, työnnä lamppu paikalleen.

- Aseta kvartsiputki paikalleen ja varmista, että ruuvin nuppi on kohdallaan ja ruuvi paikallaan.
 - Kiinnitä pää runkoon. Paina ne yhteen kohdistusmerkkien avulla (ks. kuva 5) ja kierrä niitä samalla vastapäivään jolloin ne napsahtavat yhteen, kierrä niitä sitten myötäpäivään. Ruuvien nupin tulisi olla kohdallaan, ja voit nyt asettaa kiinnitysruuvien takaisin paikalleen.
- 5.2 Tärkeää: Katso osaa 1, Turvallisuus ja sähkökytkennät, ennen kuin aloitat huollon.
- 5.3 Vorton UV-kirkastimen suorituskyky riippuu tuotetun UV-säteilyn vahvuudesta. Se laskee hitaasti heti siitä päivästä alkaen, jona lamppu/lamppu kiinnitetään kirkastimeen. Yksikantaisen UVC-lampun tehokas polttoikä on 12 kuukautta. Lamppu on vaihdettava, kun veden kirkkaus alkaa vähentyä huomattavasti. Varmista, että sameus johtuu heikosta lampusta eikä huonosti hoidetusta suutimesta tai liikkeestä/kalkkiuunesta kvartsisuujuksesta. Molemmat tapaukset voivat vähentää merkittävästi UV-säteilyn pääsyä veteen.
- 5.4 Kvartsiputki voi peittyä kalkkikivellä etenkin kovan veden alueella, jolloin sen tehokkuus laskee. Osassa 5.1 selostetaan, miten putkeen ja

Kontrollera	Miten
UVC-lamppu on päällä ja hehkuu.	Varmista, että osa läpinäkyvistä letkunpäistä on näkyvissä, että näet sinertävän hehkon. Tämä voi olla helpompaa myöhään illalla pimeän tullessa.
Lampun ikä..	Kirjaa ylös, milloin lamppu asennettiin paikalleen. Suosittelemme, että uusi lamppu asennetaan kauden alussa.
Kvartsisuojus on puhdas.	Katso osaa 5.3.
Pumppu antaa riittävän vesivirtauksen.	Lammen koko vesimäärän tulisi kulkea Vorton UVC:n läpi 1 1/2 – 2 1/2 tunnin välein, ts. 10 000 litran lammen virtausnopeuden tulisi olla 4000-6000 litraa tunnissa. Suosittelemme mahdollisimman lähellä ylärajaa olevaa virtausnopeutta.
Pumppu on vastakkaisessa päässä lampeen kuin suotimen ulostulo.	Tarkistua. Tämän tarkoituksena on estää suodinjärjestelmän oikosulut, ts. jatkuva saman veden suodatus samalla kun toiset lammen alueet jäävät staattisiksi ja suodattamatta.

	MALLIN nro.		
Kuvaus	Vorton 4500	Vorton 14000	Vorton 27000
UV-lamppu 9W	1520		
UV-lamppu 11W		1521	2x 1521
Kvartsiputki	1523	1524	2x 1524
Letkunpää	1537	1537	1537
Kaksoismuunnosarja	Z12405	Z12405	
Kiinnitysteline	Z12415	Z12415	Z12415
Vuosihuoltopakkaus	1522	1522	1522

lamppuun päästään käsiksi. Puhdista putki pehmeällä liinalla ja miedolla kalkinpoistoaineella ja huuhtele se vedellä ennen uudelleen kiinnittämistä. **ÄLÄ UPOTA YKSIKKÖÄ VETEEN.**

- 5.5 Vaihda lampPU uuden kauden alussa. Vaikka lampPU vielä hehkuisi, se ei ehkä säteile hyödyllistä UV-valoa.
- 5.6 Pese rungon sisus ja poista lika ja jätteet.
- 5.7 Tarkista aina ennen järjestelmän uudelleenkäynnistämistä, ettei se vuoda.

6 SÄILYTYS TALVELLA

- 6.1 Jos yksikköä ei käytetä, se on poistettava, pestävä huolellisesti, kuivattava ja säilytettävä kuivassa, pakkaselta suojatussa paikassa.

7 TARKISTUSLISTA

- 7.1 Jos Vorton ei tuota kirkasta vettä, tarkista seuraava taulukko ennen kuin otat yhteyden puhelinuutkeemme.

HOZELOCK CYPRIO IN KIRKKAAN VEDEN TAKUU

ANNAMME KIRKKAAN VEDEN TAI RAHAAT TAKAISIN TAKUUN Hozelock Cyprio Vorton UV-kirkastimelle, jota käytetään oikeankokoisen Hozelock Cyprio -suotimen kanssa. Tämä takuu on voimassa vuoden

- ostopäivästä lähtien edellyttäen, että ostopäivästä lähtien asennus- ja käyttöohjeita.
- käytät Hozelockin kokotietojen mukaisia laitteita.
- otat yhteyden puhelinuutkeemme ajoissa mahdollisten ongelmien korjaamiseksi.
- palautat tuotteen violtumattomana. Hyvityksen voi antaa vain Hozelock Cyprio ja se annetaan vain tuotteen ostopaikassa. Se kattaa ainoastaan suotimen ja UV-kirkastimen ostohinnan.

Huomaa, ettei kirkkaanveden takuu kata tapauksia, joissa veden samenessen aiheuttaa peittoilevä viherlevän sijaan.

HOZELOCK CYPRIO IN 2 VUODEN TAKUU

Jos Vorton UV-kirkastin (lampPU lukuun ottamatta) tulee huoltokelvottomaksi kahden vuoden kuluessa ostopäivästä, korjaamme tai vaihdamme sen veloituksetta oman harkintamme mukaisesti, elleimme katso, että sitä on vioitettu. Emme ota vastuuta tuotteen vioitumisesta vahingon, väärän asennuksen tai väärän käytön seurauksena. Takuu rajoittuu viiallisen UV-kirkastimen vaihtamiseen. Takuu ei ole siirrettävissä muille. Se ei vaikuta laillisiin oikeuksiisi. Saat takuun mukaisen hyvityksen ottamalla ensisijassa yhteyden Hozelock Cyprioon, josta voi pyytää sinua lähettämään yksikön sekä kopion ostokuitista suoraan alla olevaan osoitteeseen.

www.hozelock.com

N Dette Vorton ultrafiolette filteret drives elektrisk og er beregnet til å brukes i forbindelse med et eksisterende filtreringssystem til dam. Dette bør typisk bestå av et mekanisk og biologisk filter, filterpumpe og tilkoplingslange. Enheten egner seg bare til utendørs bruk.

OBS. Advarsel om UV

Obs. – Eksponering til ultrafiolet (UV) stråling kan være farlig og forårsake skade på øynene og huden. Man må ikke under noen omstendighet forsøke å få tilgang til lampen når enheten er slått på. Når den er slått på, kan man kontrollere at lampen virker ved å se om det er et blåaktig skjær fra de gjennomskinnelige slangestussene.

Sikkerhets informasjon

Damsugeren er laget for kun å benyttes til rengjøring av hagedammer. Ved å bruke produktet til andre oppgaver enn den er laget for, kan resultere i personskade eller at produktet blir ødelagt. Produktet er ikke designet slik at personer (og barn) med redusert fysisk bevegelighet, psykiske problemer, mangel på erfaring og kunnskap, skal kunne bruke produktet, med mindre det er under tilstrekkelig oppsyn eller veiledning av en person som har ansvar for deres sikkerhet. Barn må opplyses om at de ikke kan leke med dette produktet.

1. ADVARSEL: SIKKERHET OG ELEKTRISKE FORBINDELSER

- 1.1 Strømforsyningen må alltid frakoples for det settes i gang med håndtering, vedlikeholdsarbeid, reparasjon eller installasjon av utstyr i dammen.
- 1.2 Det klare røret inni enheten er laget av kvartsglass, og må behandles varsomt ved installasjon og vedlikeholdsarbeid. Vi anbefaler bruk av beskyttelsesbriller og hansker.
- 1.3 Vorton UVC'en er værbestandig men ikke nedsenkbar i vann. Plasser enheten horisontalt nær dammen, men ikke der den kan falle ned i vannet eller bli vasstrukket.
- 1.4 Dette produktet leveres komplett med 5 m treleiderkabel. Støpelet som denne enheten er utstyrt med er ikke vannrett.
- 1.5 Frilagte kabellengder bør plasseres på en fornuftig måte og beskyttes, spesielt hvis det er fare for at hageutstyr, f.eks. spader og gressklippere, eller barn og dyr kan komme borti kabelen.
- 1.6 En 10mA eller 30mA strømbryter (RCD) MÅ monteres til hovednettfor syningen.
- 1.7 For permanente installasjoner til hovedstrømforsyningen, må man forholde seg til de lover og regler som gjelder for ditt lokale elektrisitetstverk som inkluderer bruken av ledningsrør i plast eller metall.

KONTAKT EN AUTORISERT ELEKTRIKER ELLER LOKALE

MYNDIGHETER HVIS DU ER I TVIL OM TILKOPLING TIL NETTET.

- 1.8 Må beskyttes mot frost. I kuldeperioder om vinteren må enheten slås av. Den skal da tas ut, tømmes for vann og oppbevares tørt og frostfritt.

2 GENERELL VEILEDNING

- 2.1 Ytelse – Vi anbefaler at dette produktet helst brukes med Hozelock filterpumpe og filter, da blir resultatet best. Enheten bør gå dognet rundt i hele sesongen. Gjør den ikke det, kan det resultere i grønt vann, og klart vann garantien blir ugyldig.
- 2.2 Strømningshastighet – For å få best resultat skal hele innholdet av dammen gå gjennom Vorton UVC'en hver 11/2 – 21/2 time. Vi anbefaler at pumpen har nok kapasitet til å kunne yte den nødvendige strømningshastighet i forhold til full fallhøyde (den vertikale avstanden mellom overflaten av vannet i dammen og filterinntaket), pluss et tillegg for friksjonstap i slangen.
- 2.3 Trykkgrenser – Alle Vorton UVC-modeller har en maksimal trykkgrense på 8 psi (3 m, 0,3 bar). Enheten egner seg derfor ikke til filtreringssystemer der det har lett for å bli mye mottrykk, så som i sandfilter.
- 2.4 Behandling i dammen – Visse medikamenter / behandlinger kan forringes meget hurtig av ultrafiolet bestråling. Enheten bør slås av når sykdommer på fisk skal behandles.

- 2.5 Vær påpasselig med slangekoplinger, for lekkasje vil resultere i at vannet i dammen forsvinner.

- 2.6 Reservedeler – Bruk bare ekte Hozelock Cyprio reservedeler.

3 INSTALLASJON

- 3.1 En Hozelock Cyprio Vorton UVC kan monteres til de fleste filtreringssystemer, både før og etter filtreringen, virkningen vil bli den samme. Vannet må pumpes gjennom enheten, altså ikke med falltilførsel. En typisk installasjon vises i fig. 1.
- 3.2 Plassering – Enheten MÅ installeres horisontalt på en fast overflate. Lokket på et filter kan egne seg hvis det er kraftig nok.
- 3.3 Når enheten skal monteres, skal underdelen først skyves av hoveddelen. Bruk 4 passende festeskruer til å skru underdelen til monteringsflaten. (Se fig. 2). Skyv hoveddelen tilbake på underdelen igjen. Dobbelmodellene (Vorton 2700) er utstyrt med et forbindelsesrør for å kople enhetene sammen (se fig. 3). Endene skal roteres som vist og så koples sammen. Sett enheten på plass, bruk de to bunnprofilene som skabelon og merk av for hull.
- 3.4 Kapp av de to slangestussene (følger med) slik at de passer til slangens størrelse. Sett slangestussene på koplignene med gjenger på innløp og utløp, bruk O-ringer og gjengete muttere som følger med, se fig. 4.

Til Vorton 4500 brukes 25 mm slange

Til Vorton 14000 og 27000 brukes 40 mm slange

Skyv innløps- og utløpslangen på slangestussene og fest med passende slangeklemme. Vi anbefaler bruk av Hozelock Cyprio slange og slangeklemmer (kjøpes separat). Unngå floker og skarpe bøyninger. Ha slangelengdene så korte som mulig for å redusere strømningstap. Begge endene på enheten kan roteres for å forenkle tilkopling. Utløpet (A) skal være øverst på enheten, for å sikre at det ikke kan bli noe luft der. (Se fig. 2 og 3).

VIKTIG: Støpelet som dette produktet er utstyrt med er ikke vannrett og må huses på et tørt og værbestandig sted. Hvis det er nødvendig å bruke skjøteledning for å rekke fram til kontakten til nettet, må det brukes vannrett støpelet, og skjøteledningen må ha isolering av polykloroprenngummi, ref. HO5 RNF-3-leders 0,75 mm.

- 3.5 Se avsnitt 5.1 for å sette i lampen
 3.6 **Advarsel:** Dette apparatet må jordes, og det er viktig at forbindelsene gjøres ved bruk av følgende kode. (Se fig. 6).

Den BRUNE ledningen må koples til STRØMFØRENDE klemme merket 'L'.
 Den BLÅ ledningen må koples til NULL klemme merket 'N'.
 Den GRØNNE/GULE ledningen må koples til JORD klemme merket '≡'.



- 3.7 Se avsnitt 1, Sikkerhet og elektriske forbindelser, angående klemmearrangementet til hovednettforstyrningen.
 Vi anbefaler at pumpe og UVC er koplet til samme forsyning, da kan de slås av samtidig.
 3.8 Slå på pumpe og Vorton og se etter lekkasje. Sjekk at lampen virker ved å se at det er et blåaktig skjær fra de gjennomsinnelige slangestussene. **IKKE SE DIREKTE PÅ DEN ULTRAFIOLETTE LAMPEN.**

4. BRUKSANVISNING

- 4.1 Når en Vorton UVC er koplet til et Hozelock Cyprio damfilter og en filterpumpe, skal den kunne gjøre vannet klart i løpet av to uker. Men ultrafiolett lys kan forsinke modning av filteret. Når et nytt biologisk filter settes inn, bør det gå 6-8 uker før UVC'en blir slått på. Under modningen kan det hende at dammen bli grønn, men den skulle klarne i løpet av to uker etter at Vorton UVC'en er satt i gang.
 Nivåene med ammoniakk og nitritt kan stige til å begynne med, på grunn av nedbrytning av alger som er fanget opp i filteret. Dersom det skjer, skal du slutte å mate til amoniakk- og nitritnivåene synker, og så kan matingen fortsette gradvis til normalnivå. Filter og Vorton UVC skal gå 24 timer i døgnet i matesesongen. Hvis du må slå av pumpen og filteret, må du også slå av Vorton UVC'en. Vi anbefaler å fortsette filtreringen om vinteren.

UVC behandling om vinteren er valgfritt, men hvis det er fare for frost, bør enheten slås av, tømmes og tas vekk. Da vil du unngå at produktet skades.

5. VEDLIKEHOLD

Strømforsyningen må alltid frakoples før det settes i gang med håndtering, vedlikeholdsarbeid, reparasjon eller installasjon av utstyr i dammen.

5.1 Slik settes lampen i:

- Ta ut skruen som holder den elektriske fatningen (Se fig. 5). Drei fatningen mot uret, trekk ut og drei så med uret. Fatningen skal så trekkes forsiktig ut av hoveddelen.
- Ta så ut kvartsrøret på samme måte, ved å ta ut holdeskruen, drie plaststykket mot uret og trekke det ut av hoveddelen, (se fig. 6).
- Lampeholderen er nå tilgjengelig, og lampen kan skyves på plass.
- Kvartsrøret monteres, pass på at skruen er riktig innstilt og skruen er på plass.
- Fatningen monteres på hoveddelen. Bruk innstillingsmerkene (se fig. 5) og trykk sammen mens det dreies mot uret slik at det passer sammen, og drei så med uret.

5.2 Viktig: Se avsnitt 1 – Sikkerhet og elektriske forbindelser før du setter i gang med vedlikeholdsarbeid.

5.3 Hvor godt UVC'en virker, er avhengig av hvor kraftig den ultrafiolette strålingen er. Den vil bli langsomt svakere fra den dagen lampen(e) settes i. En ultrafiolett lampe har en effektiv levetid på 12 måneder. Lampen skal skiftes ut når klarheten i vannet er betydelig redusert. Kontroller at årsaken er en defekt lampe, ikke et dårlig vedlikeholdt filter eller en kvartshylse som er skitten eller har belegg. Begge deler kan redusere den ultrafiolette overføringen i vannet betraktelig.

5.4 Kvartsrøret kan også få kalkbelegg, slik at det blir mindre effektivt, spesielt der det er hardt vann. Se avsnitt 5.1 angående tilgang til røret og lampen. Røret rengjøres med myk klut og et skånsomt middel mot belegg, og skylles i vann før det settes inn igjen. **ENHETEN MÅ IKKE LEGGES I VANN.**

5.5 Skift lampe først i sesongen. Selv om lampen fremdeles gløder, er det mulig at den ikke gir fra seg noen ultrafiolette stråler som virker.

5.6 Vask hoveddelen innvendig for å fjerne smuss og rester.

Sjekk	Hvordan
At den ultrafiolette lampen er på og gløder.	Sørg for at litt av de gjennomsinnelige slangestussene er synlige, så du kan se et blåaktig skjær. Det kan være lettere på kvelden når det blir mørkt.
Hvor gammel lampen er.	Noter deg datoen lampen ble satt inn. Vi anbefaler å sette inn ny lampe først i sesongen.
At kvartslampen er ren.	Se Avsnitt 5.3
At pumpen yter tilstrekkelig vannmengde.	Alt vannet i dammen bør gå gjennom Vorton UVC'en en gang hver 11/2 – 21/2 time, dvs. i en 10,000 liters dam bør strømningshastigheten være på mellom 4000 og 6000 liter i timen, helst opp mot den øverste grensen.
At pumpen er i motsatt ende av dammen i forhold til filterutløpet.	Inspeksjon. Dette er for å forhindre at filtreringssystemet blir for kort. Det samme vannet blir filtrert gang på gang, mens andre områder i dammen blir stående stille og ufiltrert.

Beskrivelse	Modell nr.		
	Vorton 4500	Vorton 14000	Vorton 27000
UV-lampe 9W	1520		
UV-lampe 11W		1521	2x 1521
Kvartsrør	1523	1524	2x 1524
Slangestusser	1537	1537	1537
Tandemsett	Z12405	Z12405	
Festebrakett	Z12415	Z12415	Z12415
Sett til årlig service	1522	1522	1522

5.7 Systemet bør sjekkes grundig for lekkasje når det settes i gang igjen.

6. OPBEVARING OM VINTEREN

6.1 Når enheten ikke er i bruk, bør den tas ut, vaskes grundig, tørkes og oppbevares tørt og frostfritt.

7. SJEKKLISTE

7.1 Hvis din Vorton ikke gjør vannet klart, skal du sjekke følgende tabell for du kontakter informasjonstjenesten.

HOZELOCK CYPRIO KLART VANN GARANTI

VI GARANTERER KLART VANN ELLER PENGENE TILBAKE for en Hozelock Cyprio Vorton UVC når den brukes med et Hozelock Cyprio filter med korrekt størrelse. Denne garantien gjelder i 12 måneder fra innkjøpsdato, under forutsetning av at:

- Du har fulgt installasjons- og driftsinstruksene.
- Du bruker utstyr med korrekt størrelse ifølge Hozelocks informasjon om størrelse.
- Du henvender deg til vår informasjonstjeneste så tidlig at det er mulig å rette på eventuelle problemer.
- Produktet er returnert uskadd.

Tilbakebetaling kan bare autoriseres av Hozelock Cyprio og kan bare foretas der varen ble kjøpt, og gjelder kun innkjøpsprisen på filter og UVC.

Vær oppmerksom på at KLART VANN garantien ikke gjelder uklart vann som forårsakes av trålgler i motsetning til grøntvannsalger.

HOZELOCK CYPRIO 2 ÅRS GARANTI

Dersom denne Vorton UVC'en (lampe ekskludert) blir ubrukelig innen 2 år fra innkjøpsdato, vil den bli reparert eller erstattet gratis, med mindre den etter vår mening er ødelagt. Vi påtar oss ikke noe ansvar for skade forårsaket av uhell, feilaktig installasjon eller bruk. Ansvar begrenses til erstatning av den defekte enheten. Denne garantien kan ikke overføres. Den virker ikke inn på kundens lovfestede rettigheter. For å benytte seg av denne garantien, skal man først ta kontakt med Hozelock Cyprio, som kan be om å få enheten tilsendt sammen med kvittering, direkte til adressen nedenfor.

www.hozelock.com

DK Denne Vorton ultraviolet bassinrensers drives elektrisk og er beregnet til at blive brugt sammen med et eksisterende bassinfiltreringssystem. Dette bør typisk bestå af et mekanisk og biologisk filter, filterpumpe og tilkoblingslange. Enheden er kun egnet til udendørs brug.

VZR OPMZRSKOM PÙ

Advarsel – udsættelse overfor ultraviolet (UV) stråling kan være farlig og beskadige øjne og hud. Man må ikke under nogen omstændigheder forsøge at få adgang til lampen, mens der er tændt for enheden. Når den er tændt, kan man kontrollere, at lampen virker ved at se, om der er et blåligt skær fra de gennemsigtige slangestudser.

Sikkerheds information

Vi anbefaler ikke at produktet anvendes af personer (inklusive børn) som har nedsat fysisk eller mental kapacitet.

Børn skal instrueres om at de ikke må lege med produktet.

1. ADVARSEL: SIKKERHED OG ELEKTRISKE FORBINDELSER

1.1 Strømforsyningen skal altid frakobles for man begynder at håndtere, vedligeholde, reparere eller installere udstyr i bassinet.

1.2 Det klare rør indeni enheden er fremstillet af kvartsglas, og skal håndteres med forsigtighed under installation og vedligehold. Vi anbefaler, at der bruges beskyttelsesbriller og behørlige handsker.

1.3 Vorton UVC-enheten er vejrbeständig, men må ikke nedsænkes i vand. Placer enheden i vandret stilling nær bassinet, men sørg for at den ikke kan falde ned i vandet eller blive fyldt med vand.

1.4 Dette produkt leveres komplet med 5 m treleder-kabel. Enhedens el-stik er ikke vandtæt.

1.5 Frilagte kabellængder bør placeres på fornuftig vis og beskyttes med armerede ledningsrør, især hvis der er fare for at haveudstyr, som f.eks. gravegreb og plænelippere, eller børn eller husdyr kan komme i kontakt med kablerne.

1.6 En 10mA eller 30mA reststrømsafbryder (RCD) SKAL monteres til strømforsyningen.

1.7 Installationen skal overholde de lokale elmyndigheders krav. Disse omfatter brugen af ledningsrør af plastik eller metal for at beskytte kablet.

RÅDFØR DIG MED EN KVALIFICERET ELEKTRIKER ELLER DE LOKALE MYNDIGHEDER, HVIS DU ER I NOGEN SOM HELST TVIVL VEDRØRENDE LEDNINGSFØRING TIL FORSYNINGSNETTET.

1.8 Skal beskyttes mod frost. I koldt vintervejr (når fiskene er inaktive og algevæksten ophører), kan der slukkes for enheden. Den skal så tages ud, tømmes for vand og

opbevares på et tørt og frostfritt sted.

2. GENEREL VEJLEDNING

2.1 Ydelse – Vi anbefaler, at dette produkt bruges sammen med en Hozelock Cyprio filterpumpe og filter for at opnå det bedste resultat. Enheden bør køre døgnet rundt i hele sæsonen. Hvis den ikke gør, kan det resultere i grønt vand og ugylidig Clearwater garanti.

2.2 Strømningshastighed – For at opnå det bedste resultat skal hele bassinindholdet gå igennem Vorton UVC-enheden hver 11/2 – 21/2 time. Vi anbefaler, at pumpen har tilstrækkelig kapacitet til at kunne yde den nødvendige strømningshastighed i forhold til den fulde hydrauliske trykhøjde (den lodrette afstand mellem overfladen af vandet i bassinet og filterindtaget), plus et tillæg på 0,6 – 0,9 m for slangefriktionstab.

2.3 Trykgrænser – Alle Vorton UVC-modeller har en maksimal trykgrænse på 8 psi (3 m, 0,3 bar). Enheden egner sig derfor ikke til filtreringssystemer, som producerer høje modtryksniveauer, såsom sandfilter.

2.4 Bassinbehandling – Visse medikamenter / behandlinger kan hurtigt nedbrydes af ultraviolet bestråling. Der bør derfor slukkes for enheden, når sygdomme skal behandles.

2.5 Vær særlig påpasselig med slangekoblinger da læggar vil resultere i at der ikke er dammen forsvinder.

2.6 Reserve dele – der må kun bruges ægte Hozelock Cyprio reserve dele.

3. INSTALLATION

3.1 En Hozelock Cyprio Vorton UVC kan monteres i de fleste filtreringssystemer, både før og efter filtreringen med samme virkning. Vandet skal pumpes gennem enheden, dvs. uden faldtilførsel. En typisk installation vises i fig. 1.

3.2 Placering – Enheden SKAL installeres vandret på en fast overflade. Låget på et filter kan egne sig til dette formål, hvis det er kraftigt nok.

3.3 Når enheden skal monteres, skal underdelen først skubbes af hoveddelen. Skru underdelen fast på monteringsfladen med 4 fastspændingskruer (Se fig. 2). Skub hoveddelen tilbage på underdelen igen.

Dobbeltmodellerne (Vorton 27000) leveres med et forbindelsesrør, som kan koble enhederne sammen (se fig. 3). Enderne skal i så tilfælde drejes som vist og derefter kobles sammen. Sæt enheden på plads, brug de to bundprofiler som skabelon og afmærk hulplaceringerne.

3.4 Klip de to (medleverede) slangestudser til, så de passer til slangens størrelse. Sæt slangestudserne på de gevindskårne ind- og udløbskoblinger og brug de

medfølgende O-ringe og gevindskårne møtrikker hertil, se fig. 4.

Til Vorton 4500

bruges 25 mm slange

Til Vorton 14000 og 27000 bruges 40 mm slange

Skub ind- og udløbsslangen på slangestuderne og fastgør dem med en passende slangeklemme. Vi anbefaler, at der anvendes Hozelock Cyprio slanger og slangeklemmer (købes separat). Undgå kinker og skarpe bøjninger. Slangelængderne skal holdes så korte som muligt for at reducere strømningstab.

Begge enhedens ender kan drejes for at forenkle tilkoblingen. Udløbet (A) skal være øverst på enheden for at sikre, at den ikke er fyldt med luft. (Se fig. 2 og 3).

VIGTIGT: Stikket på dette produkt er ikke vandtæt, og skal anbringes i en tør og vejrbestandig indkapsling.

Hvis det er nødvendigt at bruge et forlænger kabel for at nå elkontakten, skal der anvendes et vandtæt stik og forlænger kablet skal være isoleret med polychloropren gumm, ref. HOS RNF-3-leders 0,75 mm.

3.5 Montering af lampe: se Afsnit 5.1

3.6 **Advarsel:** Dette apparat skal jordforbindes og det er absolut nødvendigt at forbindelserne udføres i henhold til følgende kode. (Se fig. 6).

Den BRUNE ledning skal tilsluttes til den STRØMFØRENDE klemme afmærket 'L'.

Den BLÅ ledning skal tilsluttes til NUL-klemmen afmærket 'N'

Den GRØNNE/GULE ledning skal tilsluttes til JORD-klemmen afmærket '≡'.

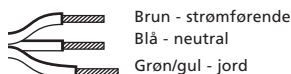

3.7 Se afsnit 1 – Sikkerhed og elektriske forbindelser, vedrørende klemmearrangement til strømforsyningen.

Vi anbefaler, at pumpe og UVC-enhed kobles til den samme strømforsyning, så der kan slukkes for dem samtidigt.

3.8 Tænd for pumpe og Vorton og check for eventuel lækage. Kontrollér at lampen virker ved at se, om der er et blåligt skær fra de gennemsigtige slangestuder. **MAN MÅ IKKE SE DIREKTE PÅ DEN ULTRAVIOLETTE LAMPE**

4. BRUGERVEJLEDNING

4.1 Når en Vorton UVC kobles til et Hozelock Cyprio bassinfilter og en filterpumpe, skulle den kunne gøre vandet klart i løbet af to uger. Ultraviolet lys kan imidlertid forsinke filtermodningen. Når et nyt biologisk filter installeres, bør der gå 6-8 uger, før der tændes for UVC-enheden. Under modningen kan det ske, at bassinet bliver grønt, men det skulle forsvinde i løbet af to uger efter der tændes for Vorton UVC-

enheten. Ammoniak- og nitritniveauerne kan stige i begyndelsen på grund af nedbrydning af de alger, som er fanget i filteret. Hvis dette skulle ske, skal du holde med at tilføje indtil ammoniak- og nitritniveauerne igen falder, hvorefter fodringen gradvist kan forøges til det normale niveau. Filter og Vorton UVC-enheden skal køre 24 timer i døgnet i fodringssæsonen. Hvis det skulle være nødvendigt at slukke for pumpe og filteret, skal der også slukkes for Vorton UVC-enheden. Vi anbefaler, at filtreringen fortsættes om vinteren. Du kan selv vælge om UVC-behandlingen skal fortsætte om vinteren, men hvis der er fare for frost, skal der slukkes for enheden, hvorefter denne tømmes og fjernes. Dette vil forhindre, at produktet beskadiges.

5. VEDLIGEHOLD

Strømforsyningen skal altid frakobles før man begynder at håndtere, vedligeholde, reparere eller installere udstyr i bassinet.

5.1 Sådan monteres lampen:

i) Tag skruen, som holder el-fatningen på plads, ud (Se fig. 5). Drej fatningen mod uret, træk den ud og drej derefter med uret. Fatningen

skulle nu kunne trækkes forsigtigt ud af hoveddelen.

- ii) Tag kvartsrøret ud på lignende vis ved at fjerne holdeskruen, dreje plaststykket mod uret og trække det ud af hoveddelen, (se fig. 6).
- iii) Lampeholderen er nu tilgængelig, og lampen kan skubbes på plads.
- iv) Genmonter kvartsrøret, idet det sikres, at skrueknasten er indstillet korrekt og skruen er på plads.
- v) Sæt fatningen tilbage i hoveddelen. Brug indstillingsmærkerne (se fig. 5) og tryk sammen, mens der drejes mod uret, til delene passer sammen, og drej derefter med uret.

5.2 Vigtigt: Se afsnit 1 – Sikkerhed og elektriske forbindelser – før du udfører noget som helst vedligeholdsarbejde.

5.3 Hvor godt UVC-enheden virker afhænger af, hvor kraftig den ultraviolette stråling er. Den vil langsomt blive svagere fra den dag lampen/lamperne sættes i. En ultraviolet lampe med enkelt udtag har en effektiv levetid på 12 måneder. Lampen skal udskiftes, når vandets klarhed er reduceret betragteligt. Kontrollér, at årsagen er en defekt lampe, ikke et dårligt vedligeholdt filter eller et snavset eller kalkbelagt kvartshylster. Begge

Beskrivelse	MODELNR.		
	Vorton 4500	Vorton 14000	Vorton 27000
UV Lamp 5W			
UV-lampe 9W	1520		
UV-lampe 11W		1521	2x 1521
Kvartsrør	1523	1524	2x 1524
Slangestuder	1537	1537	1537
Tandemsæt	Z12405	Z12405	
Monteringsbeslag	Z12415	Z12415	Z12415
Årlig service-sæt	1522	1522	1522

Check	Hvordan
At der er tændt for den ultraviolette lampe og at den gløder.	Sørg for at lidt af de gennemsigtige slangestuder er synlige, så du kan se et blåligt skær. Det kan være lettere om aftenen, når det bliver mørkt.
Hvor gammel lampen er.	Skriv den dato, som lampen blev installeret, ned. Vi anbefaler, at der sættes en ny lampe i først i sæsonen.
At kvartshylsteret er rent.	Se Afsnit 5.3
At pumpe yder tilstrækkelig stor strømningshastighed.	Alt vandet i dammen bør gå igennem Vorton UVC-enheden en gang hver 11/2 – 2 1/2 time, dvs. at i et 10.000 liters bassin bør strømningshastigheden være mellem 5000 og 7000 liter i timen, helst oppe mod den øvre grænse.
At pumpe er i den modsatte ende af dammen i forhold til filterudløbet.	Inspektion. Dette er for at forhindre at filtreringssystemet bliver for kort. Det samme vand bliver filtreret igen og igen, mens andre bassinområder forbliver stillestående og ufiltrerede.

dele kan reducere den ultraviolette vandbestråling betragteligt.

- 5.4 Kvartrøret kan ligeledes blive kalkbelagt, så det bliver mindre effektivt, især i hårdtvandsområder. Se afsnit 5.1 vedrørende adgang til rør og lampe. Røret rengøres med en blød klud og et skånsomt afkalkningsmiddel og skylles i vand for det genmonteres. ENHEDEN MÅ IKKE LÆGGES I VAND.
- 5.5 Skift lampe først i sæsonen. Selv om lampen stadigvæk gløder, er det muligt, at den ikke afgiver nogen nyttigt ultraviolet stråling.
- 5.6 Vask hoveddelen indvendigt for at fjerne snavs og belægninger.
- 5.7 Systemet skal checkes grundigt for lækage, når det genstartes.

6. VINTEROPBEVARING

- 6.1 Når enheden ikke er i brug, skal den tages op, vaskes grundigt, tørrer og opbevares på et tørt og frostfrit sted.

7. CHECKLISTE

- 7.1 Hvis din Vorton ikke gør vandet klart, skal du checke følgende tabel, for du kontakter informationstjenesten.

HOZELOCK CYPRIO CLEARWATER GARANTI

VI GARANTERER KLART VAND ELLER PENGENE TILBAGE for en Hozelock Cyprio Vorton UVC, når den bruges sammen med et Hozelock Cyprio filter af korrekt størrelse. Denne garanti gælder i 12 måneder fra indkøbsdatoen forudsat:

- Du har fulgt installations- og driftsvejledning.
- Du bruger udstyr af den korrekte størrelse i henhold til Hozelocks størrelsesinformation.
- Du henvender dig til vor informationstjeneste så tidligt, at det er muligt at rette eventuelle problemer.
- Produktet bliver returneret uskadt. Tilbagebetaling kan kun autoriseres af Hozelock Cyprio og kan kun foretages der, hvor varen blev købt og kun i henhold til filterets og UVC-enhedens indkøbspris.
- Der gøres opmærksom på, at Clearwater garantien ikke gælder uklart vand, som skyldes englæder i modsætning til grønalger.

www.hozelock.com

P O Clarificador Ultravioleta Vorton é electricamente accionado, tendo sido concebido para funcionar com um sistema de filtração de lagos já montado. Este consta geralmente de um filtro biológico e mecânico, da bomba do filtro e da mangueira de união entre os dois. A unidade é própria para utilizar apenas ao ar livre.

ATENÇÃO Cuidado – A exposição à radiação ultravioleta (UV) pode ser perigosa, magoando os olhos e a pele. Não se deve em circunstância alguma tentar obter acesso à lâmpada se a unidade estiver ligada. Com o equipamento ligado, poderá verificar se a lâmpada funciona, confirmando para tal a presença de um brilho azulado na região das peças translúcidas de ligação das extremidades da mangueira.

Directrizes e segurança

Este aparelho não foi concebido para ser utilizado por pessoas (incluindo crianças) cuja capacidade física, sensorial ou mental seja reduzida, ou que tenham pouca experiência e conhecimentos, a não ser que sejam vigiadas por uma pessoa responsável pela sua segurança, ou que dela tenham recebido formação sobre o emprego do aparelho. As crianças devem ser vigiadas e não devem ter oportunidade para brincar com o aparelho.

1. AVISO: SEGURANÇA DAS LIGAÇÕES ELÉCTRICAS

- 1.1 Desligar sempre o abastecimento eléctrico antes de começar a manipular, fazer revisões, consertar ou instalar qualquer peça de equipamento no lago.
- 1.2 O tubo transparente que se encontra dentro da unidade é feito de Vidro de Quartzo e deve ser instalado e mantido com cuidado. Recomendamos a utilização de protectores para os olhos e luvas próprias.
- 1.3 O Clarificador Vorton é resistente às intempéries mas não é submersível. Colocar a unidade em posição horizontal, perto do lago, mas de tal forma que não possa cair à água nem ficar inundada.
- 1.4 As extensões de cabo exposto devem ser posicionadas com cuidado e protegidas com canos blindados, especialmente se correrem o risco de entrarem em contacto com equipamento de jardim como, por exemplo, forquilhas ou máquinas de cortar relva, ou com crianças e animais domésticos.
- 1.5 É NECESSÁRIO instalar nas linhas de abastecimento um Interruptor de Corrente Residual (RCD) de 10mA ou 30mA.
- 1.6 A instalação deve aderir à legislação nacional e local relativa às conexões eléctricas, a qual pode incluir a utilização de condutores de plástico ou metal para protecção do cabo.

CONSULTAR UM ELECTRICISTA QUALIFICADO OU AS AUTORIDADES LOCAIS EM CASO DE DÚVIDA SOBRE A CABLAGEM DE LIGAÇÃO À REDE PÚBLICA.

- 1.7 Proteger da geada. Em climas de invernos frios (altura em que os peixes estão inactivos e as algas param de crescer) pode desligar o aparelho. Nessa altura deve remover o mesmo, drenando a água nele contida e guardando-o em local seco e protegido da geada.

2. ORIENTAÇÃO GERAL

- 2.1 Performance – Recomendamos que, para a melhor performance possível, este produto seja utilizado juntamente com um filtro e bomba de filtro da Hozelock Cyprio. O aparelho deve funcionar 24 horas por dia durante as estações de crescimento vegetal, caso contrário a água pode esverdear-se, o que invalida a Garantia de Águas Limpidas.
 - 2.2 Velocidade de Corrente – Para obter os melhores resultados, o volume total de água do lago deve passar pelo clarificador Vorton UVC de 1 1/2 em 2 1/2 horas. Recomendamos que calcule o tamanho da sua bomba de forma a possibilitar o abastecimento da velocidade de corrente requerida, em termos da carga hidráulica, ou distância vertical entre o nível da superfície da água do lago e a entrada do filtro, mais um desconto de 0,6 a 0,9m para perdas de fricção na mangueira.
 - 2.3 Regime de Pressão – Todos os modelos do clarificador Vorton UVC têm um regime de pressão máximo de 8 psi (3m ou 0,3 bar). O aparelho não serve portanto para sistemas de filtração que produzam níveis mais elevados de pressão de fundo como, por exemplo, filtros de areia.
 - 2.4 Produtos para Tratamento do Lago – Certos produtos químicos para tratamento estragam-se muito depressa devido ao efeito dos raios ultravioleta. Desligue a unidade enquanto estiver a fazer algum tratamento.
 - 2.5 Tenha um cuidado especial com as ligações da mangueira, pois as fugas resultarão na perda de água do lago.
 - 2.6 Peças sobresselentes – Utilizar apenas peças sobresselentes de fabrico genuíno da Hozelock Cyprio.
- ## 3. INSTALAÇÃO
- 3.1 O clarificador Vorton UVC da Hozelock Cyprio pode funcionar em conjunto com a maioria dos sistemas de filtro antes ou depois da filtração, tendo o mesmo efeito. A água deve passar pela unidade por meio de uma bomba, e não por efeito da gravidade. A fig. 1 apresenta uma instalação típica.
 - 3.2 Localização – a unidade TEM de ser instalada horizontalmente e numa superfície sólida. A tampa de um filtro pode servir, se for suficientemente robusta.
 - 3.3 Para montar a unidade, deve começar por fazer deslizar a base para fora da parte principal. Utilizando 4 parafusos apropriados, prender a base à superfície de

montagem (consultar a fig. 2). Fazer deslizar de novo a parte principal de forma a encaixar na base.

No caso de modelos gémeos (Vorton 27000), fornecemos um tubo de união para ligar os dois aparelhos um ao outro (consultar a fig. 3). Neste caso, devem rodar-se as extremidades, conforme indicado, e ligá-las uma à outra. Colocar a unidade em posição e, utilizando os dois moldes da base como modelos, marcar as posições dos buracos.

- 3.4 Cortar as duas peças de conexão da extremidade da mangueira (fornecidas) de forma a caberem numa mangueira do tamanho correcto. Encaixar as peças de conexão da extremidade nas conexões roscadas de entrada e saída, utilizando para tal as anilhas de vedação em 'O' e as porcas roscadas fornecidas (consultar a fig. 4).
- Aparelhos Vorton 4500:
utilizar mangueira de 25mm
- Aparelhos Vorton 14000 e 27000:
utilizar mangueira de 40mm
- Encaixar a mangueira de entrada e a de saída nas peças de conexão da mangueira, prendendo com um clipe de mangueira apropriado. Recomendamos que utilize mangueiras e cliques da Hozelock Cyprio (disponíveis em separado). Evitar dobras e curvas apertadas. Manter as extensões de mangueira o mais curtas possível, para evitar reduzir a velocidade da corrente.

Pode fazer rodar ambas as extremidades da unidade para facilitar as conexões ao abastecimento de água. A saída (A) deve ficar na parte superior da unidade, para evitar formar bolhas de ar dentro do sistema (consultar as fig. 2 e 3).

IMPORTANTE: A ficha fornecida com este produto não é impermeável, devendo ser colocada num recipiente fechado e à prova das intempéries.

Se não lhe for possível alcançar o ponto de ligação às linhas de abastecimento eléctrico sem usar um cabo de extensão, deve utilizar um conector à prova de água, e o cabo de extensão deve ser feito de borracha de policloropreno e isolado, ref. HOS RNP-3, com um núcleo de 0,75mm.

- 3.5 Para encaixar a lâmpada, consulte a Secção 5.1
- 3.6 **Aviso:** Este aparelho deve ser ligado à terra, sendo essencial fazer as ligações segundo o seguinte código: (consultar a fig. 6)
- O fio CASTANHO deve ser ligado ao terminal ACTIVO, que tem a marca 'L'.
- O fio AZUL deve ser ligado ao terminal NEUTRO, que tem a marca 'N'.
- O fio VERDE / AMARELO deve ser ligado ao terminal de terra, que tem a marca '⏏'.

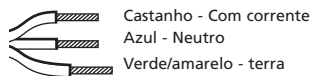

- 3.7 Consultar a Secção 1, Segurança das Ligações Eléctricas, para fazer a ligação às linhas de abastecimento eléctrico.

Recomendamos que a bomba e Clarificador de UVC sejam ligados à mesma fonte de abastecimento, de forma a poderem ser desligados ao mesmo tempo.

- 3.8 Ligar a bomba e o Vorton, vendo se têm alguma fuga. Ver se a lâmpada está a funcionar, em cujo caso as peças translúcidas de ligação da mangueira emitirão um brilho azulado. NÃO OLHAR DIRECTAMENTE PARA A LÂMPADA DE RAIOS ULTRAVIOLETA.

4 INSTRUÇÕES DE UTILIZAÇÃO

- 4.1 Juntamente com um filtro Hozelock Cyprio para lagos e com a bomba do mesmo, o clarificador Vorton UVC deverá produzir águas limpidas num prazo de duas semanas. Os raios ultravioleta podem porém atrasar a maturação do filtro. Se instalar um novo filtro biológico, deve deixar passar 6 a 8 semanas antes de ligar o clarificador. Durante esta maturação pode ser que o lago se torne esverdeado, mas deve voltar a ter águas transparentes duas semanas depois de ter ligado o Vorton UVC. Talvez os níveis iniciais de Amónia e Nitrito subam devido à decomposição das algas presas no filtro. Se isso acontecer, deixe de deitar alimentação até os níveis de

Amónia e Nitrito baixarem novamente, e depois comece a alimentar o lago aos poucos, até atingir os níveis normais. Durante a estação da alimentação o filtro e Vorton UVC devem funcionar 24 horas por dia. Se precisar de desligar a bomba e o filtro, desligue também o Vorton UVC. Recomendamos que continue a fazer a filtração durante todo o inverno. O tratamento com raios ultravioleta durante o inverno é facultativo, mas se houver a possibilidade de congelamento, o aparelho deve ser desligado, drenado e retirado do lugar, para evitar que sofra danificações.

5 MANUTENÇÃO

Desligar sempre o abastecimento eléctrico antes de começar a manipular, fazer revisões, consertar ou instalar qualquer peça de equipamento no lago.

- 5.1 Para encaixar a lâmpada:
- Retirar o parafuso de fixação da cabeça eléctrica (consultar a fig. 5). Rodar a cabeça em direcção oposta à dos ponteiros do relógio, puxar por ela e rodar depois na direcção oposta. Nessa altura deverá poder retirar cuidadosamente a cabeça da parte principal.
 - Retirar o tubo de vidro de quartzo utilizando um processo semelhante, ou seja, retirando o parafuso de fixação, fazendo rodar o molde de plástico em direcção oposta à dos

Descrição	Modelo n.		
	Vorton 4500	Vorton 14000	Vorton 27000
Lâmpada de UV 9W	1520		
Lâmpada de UV 11W		1521	2x 1521
Tubo de Quartzo	1523	1524	2x 1524
Peças de conexão da extremidade	1537	1537	1537
Kit de conversão em tandem	Z12405	Z12405	
Suporte de montagem	Z12415	Z12415	Z12415
Kit de revisão anual	1522	1522	1522

Verificar	Como
Se a lâmpada de UV está ligada e a brilhar.	Procure as partes expostas das peças translúcidas de conexão das extremidades da mangueira, e veja se emitem um brilho azulado. Para facilitar a tarefa, faça-o à noite, no escuro.
A idade da lâmpada.	Mantenha um registo da data de instalação das lâmpadas. Recomendamos que coloque nova lâmpada no início de cada estação (primavera).
Se a manga de quartzo está limpa.	Consulte a secção 5.3.
Se a bomba está a processar uma corrente de água suficiente.	Toda a água do lago deve passar pelo clarificador de 1 1/2 a 2 1/2 horas, ou seja, um lago de 10 mil litros tem de ter uma corrente com a velocidade de 4000 a 6000 litros por hora, quanto mais melhor.
Se a bomba está no lado oposto do lago ao do local de saída do filtro.	Inspeccione o local. Isto é necessário para evitar um curto-circuito do sistema de filtração, ou seja, a filtração da mesma porção do lago, ficando as outras áreas estagnadas e por filtrar.

- ponteiros do relógio, e puxando por ela para fora da parte principal (consultar a fig. 6).
- iii) Tendo desta forma o bocal da lâmpada acessível, encaixar a lâmpada em posição.
 - iv) Voltar a encaixar o tubo de quartzo na sua posição, alinhando para tal a saliência do parafuso e voltando a apertar o mesmo.
 - v) Voltar a encaixar a cabeça eléctrica na parte principal. Premir as duas peças uma à outra nas marcas de alinhamento (consultar a fig. 5), fazendo-as rodar simultaneamente em direcção oposta à dos ponteiros do relógio até encaixarem, e fazendo-as depois rodar na direcção contrária. A saliência do parafuso deve ficar novamente alinhada, o que permite o encaixe do parafuso de retenção.
- 5.2 Importante: Consultar a secção 1, Segurança das Ligações Eléctricas, antes de efectuar qualquer serviço de manutenção.
- 5.3 O nível de performance do seu clarificador Vorton UVC depende da potência da radiação UVC produzida. Esta potência declina gradualmente a partir do dia em que tiver começado a utilizar a/s sua/s lâmpada/s. A lâmpada de UVC com uma só extremidade tem uma duração efectiva de 12 meses. Se reparar numa redução significativa da transparência da água, necessita de mudar de lâmpada. Veja se o problema é devido a uma lâmpada velha ou a um filtro pobremente mantido ou manga de quartzo suja / coberta de depósitos minerais. Estes dois problemas podem reduzir imenso a passagem dos raios ultravioleta na água.
- 5.4 Especialmente em áreas de águas duras, o tubo de quartzo pode cobrir-se de depósitos minerais, o que reduz a sua eficiência. Consulte a secção 5.1 para ver como obter acesso ao tubo e lâmpada. Limpe o tubo com um pano macio e um produto suave de remoção dos depósitos, e passe-o por água antes de tornar a encaixar. **NÃO MERGULHE A UNIDADE DENTRO DE ÁGUA.**
- 5.5 Mude de lâmpada no início de cada estação (primavera). Mesmo que a lâmpada ainda brilhe, talvez já não esteja a emitir nenhuns raios ultravioleta efectivos.
- 5.6 Lave o interior da parte principal para remover sujidade e detritos.
- 5.7 Ao pôr de novo o sistema a funcionar, verifique sempre se tem alguma fuga.

6 ARMAZENAGEM NO INVERNO

- 6.1 Quando não estiver a utilizar o aparelho deve removê-lo, lavá-lo muito bem, secá-lo e guardá-lo num local seco e protegido da geada.

7 LISTA DE CONTROLO

- 7.1 Se o clarificador Vorton não produzir águas límpidas, consulte a tabela seguinte antes de telefonar para a linha de assistência.

GARANTIA DE ÁGUAS LÍMPIDAS DA HOZELOCK CYPRIO

GARANTIMO-LHE ÁGUAS LÍMPIDAS OU DEVOLVER-LHE-EMOS A

QUANTIA QUE TIVER GASTO no clarificador Vorton UVC da Hozelock Cyprio, se tiver utilizado o aparelho juntamente com um filtro Hozelock Cyprio de tamanho correcto. Esta garantia é válida por um período de 12 meses a partir da data de compra, desde que:

- Tenha aderido às instruções para instalação e funcionamento.
- Esteja a utilizar equipamento de tamanho correcto, segundo a informação fornecida pela Hozelock em termos de tamanhos.
- Consulte nossa linha de assistência a tempo de corrigir qualquer problema.
- O produto tenha sido devolvido sem danos.

Apenas a Hozelock Cyprio poderá autorizar reembolsos, e estes só serão feitos no local da compra, correspondendo ao montante gasto na compra do filtro e clarificador UVC.

Repare que a Garantia de Águas Límpidas não cobre a perda de qualidade da água devida a algas de cobertura, e não algas verdes.

GARANTIA DE 2 ANOS DA HOZELOCK CYPRIO

Se este clarificador Vorton UVC (excluindo a lâmpada) deixar de funcionar dentro de um prazo de 2 anos a partir da data de compra, será consertado ou substituído (dependendo de decisão nossa) gratuitamente, a não ser que, na nossa opinião, tenha sofrido danos. Não aceitamos responsabilidade por danos devidos a acidentes, instalação incorrecta ou funcionamento incorrecto. A nossa responsabilidade limita-se à substituição da unidade defeituosa. Esta garantia não é transferível, nem afecta os seus direitos estatutários. A fim de obter os benefícios desta garantia, o cliente deve começar por contactar com a Hozelock Cyprio, e poderemos requerer que o aparelho nos seja remetido, juntamente com a prova de compra, directamente para o endereço abaixo indicado.

www.hozelock.com

PL Promiennik ultrafioletowy Vorton, zasilany prądem elektrycznym, zaprojektowano z myślą o współdziałaniu z posiadaną instalacją filtracyjną w sadzawce ogrodowej. Instalacja taka zazwyczaj obejmuje filtr mechaniczny i biologiczny, pompę do filtra i wąż łączący, a nadaje się wyłącznie do użytku na zewnątrz.

UWAGA NA PROMIENIE UV

Uwaga: promieniowanie ultrafioletowe może być szkodliwe dla oczu i skóry. W żadnym wypadku nie należy dotykać lampy, ani podejmować żadnych czynności montażowo-konserwacyjnych, jeżeli promiennik jest włączony. Przy włączonym promienniku działanie lampy można sprawdzić z zewnątrz, ponieważ promieniuje nieskrywany światłem, widocznym przez przezroczyste końcówki do węża.

Informacje dot. bezpieczeństwa

Urządzenie nie powinno być obsługiwane przez osoby (również dzieci) z upośledzeniem psychicznym, ograniczonym odczuwaniem fizycznym a także bez doświadczenia i wiedzy; jeżeli nie zostały wcześniej przeszkolone i nie są pod nadzorem i obserwacją osób odpowiedzialnych za ich bezpieczeństwo.

Dzieci powinny być pod nadzorem osób dorosłych, odkurzacz nie służy do zabawy

1. UWAGA: BEZPIECZEŃSTWO POŁĄCZEN ELEKTRYCZNYCH

- 1.1 Przed rozpoczęciem wszelkich czynności związanych z przemieszczaniem, konserwacją, naprawą czy instalacją urządzeń w sadzawce, należy odłączyć dopływ prądu.
- 1.2 Przezroczysta tuleja wewnątrz promiennika wykonana jest ze szkła kwarcowego i wymaga ostrożnego obchodzenia się podczas instalacji i zabiegów konserwacyjnych. Zaleca się stosowanie ochronnych okularów i rękawiczek.
- 1.3 Promiennik Vorton jest odporny na działanie czynników atmosferycznych, ale nie jest wodoszczelny. Urządzenia należy umieścić w pozycji poziomej obok sadzawki, ale w takim miejscu, gdzie nie grozi mu wpadnięcie do sadzawki czy zalanie wodą.
- 1.4 Promiennik dostarczany jest wraz 3-żyłowym kablem elektrycznym 5m długości. Wtyczka kabla nie jest wodoszczelna.
- 1.5 Kabel przebiegający na dworze powinien być przeprowadzony w bezpiecznym miejscu i opancerzony, zwłaszcza jeżeli istnieje ryzyko kontaktu z narzędziami (np. widły, kosiarka), dziećmi i zwierzętami domowymi.

- 1.6 Zasilanie z sieci musi być zabezpieczone 10mA lub 30mA bezpiecznikiem RCD.
- 1.7 Instalacja musi być zgodna z lokalnym prawem, które może zalecać użycie plastikowej albo metalowej rurki do zabezpieczenia kabla.
- W RAZIE PROBLEMÓW Z PODŁĄCZENIEM URZĄDZENIA DO SIECI NALEŻY ZWRÓCIĆ SIĘ DO WYKWAIFIKOWANEGO ELEKTRYKA LUB MIEJSCOWEGO ZARZĄDU SIECI ELEKTRYCZNEJ.**
- 1.8 Chronić przed mrozem. W okresie zimowym (gdy ustaje aktywność ryb i wzrost glonów), urządzenie można wyłączyć. Promiennik należy wówczas wymontować, opróżnić z wody, osuszyć i przechowywać w suchym, zabezpieczonym przed mrozem miejscu.

2. ZALECENIA OGÓLNE

- 2.1. Wydajność eksploatacyjna – w celu zapewnienia optymalnej wydajności eksploatacyjnej zaleca się stosowanie promiennika wraz z pompą i filtrem produkcji Hozelock Cyprio. Podczas sezonu urządzenie powinno działać codziennie przez 24 godziny na dobę. Wyłączenie urządzenia może spowodować wzrost zieleni i unieważnienie gwarancji "Clearwater".
- 2.2 Nатеżenie przepływu – dla zapewnienia optymalnych rezultatów całość wody w sadzawce powinna przepłynąć przez promiennik Vorton w czasie 1 1/2 – 2 1/2 godzin. Zaleca się zastosowanie pompy w takim rozmiarze, aby zapewniała wymagane natężenie przepływu przy optymalnej wysokości hydraulicznej (pionowa odległość między powierzchnią wody w sadzawce a wlotem filtra, plus dodatkowo 0,6 – 0,9 m na straty wskutek tarcia w wężu).
- 2.3 Ciśnienie znamionowe – wszystkie modele promiennika Vorton mają maksymalne ciśnienie znamionowe 0,3 bara (3 m). Urządzenie nie nadaje się zatem do stosowania w instalacjach filtracyjnych o dużym Przeciwiśnieniu, takich jak filtry piaskowe.
- 2.4 Preparaty lecznicze – niektóre preparaty lecznicze i uzdatniacze ulegają bardzo szybko rozpadowi pod wpływem promieniowania ultrafioletowego. Na okres stosowania preparatów leczniczych w sadzawce promiennik należy wyłączyć.
- 2.5 Podłączanie węży należy przeprowadzić uważnie i starannie, jako że przecieki spowodują utratę wody z sadzawki.
- 2.6 Części zamienne – stosować wyłącznie autentyczne części produkcji Hozelock Cyprio.

3. INSTALACJA

- 3.1 Promiennik ultrafioletowy Vorton produkcji Hozelock Cyprio można podłączyć do większości instalacji filtracyjnych, zarówno przed, jak i po procesie filtracyjnym – efekt jest ten sam. Woda musi być pompowana przez urządzenie, a nie

doprowadzana grawitacyjnie. Przykład typowej instalacji przedstawia rys.1.

- 3.2 Miejsce instalacji – urządzenie musi być zainstalowane poziomo, na solidnym podłożu. Może to być pokrywa filtra, jeżeli jest odpowiednio mocna.
- 3.3 Aby zamontować urządzenie należy wpiern wysunąć podstawę z korpusu promiennika. Przy pomocy 4 odpowiednich wkrętów mocujących przysrubować podstawę do powierzchni montażowej (patrz rys. 2). Nasunąć ponownie korpus na podstawę.
Modele łączone (Vorton 27000) wyposażone są w rurę łączącą (patrz rys. 3). W ilustrowanym przypadku należy przekrócić końce (jak przedstawiono na rysunku) i połączyć. Umieścić urządzenie w wybranym miejscu i używając ramek podstawy jako szablonu, zaznaczyć miejsce otworów.
- 3.4 Przyciąć dwie uniwersalne końcówki do węża (w załączeniu) tak, aby pasowały do węża. Zamocować końcówki na gwintowanych łącznikach na wlocie i na wylocie, przy pomocy załączonych pierścieni samouszczelniających ("O") oraz gwintowanych nakrętek (patrz rys. 4). Do modeli Vorton 4500: stosować wąż o śred. 25mm
Do modeli Vorton 14000 i 27000: stosować wąż o śred. 40mm
Wcisnąć wąż wlotowy i wąż wylotowy na końcówki i zamocować odpowiednią opaską zaciskową. Zaleca się stosowanie węży i opasek zaciskowych produkcji Hozelock Cyprio (dostępne osobno na zamówienie). Unikać załamań i ostrych zakrętów. Długość węża powinna być jak najkrótsza, aby zminimalizować stratę natężenia przepływu.
Oba końce urządzenia dają się łatwo obracać, co ułatwia podłączenie wody. Wylot (A) powinien znajdować się na górze, aby zapobiec gromadzeniu się powietrza wewnątrz urządzenia (patrz rys. 2 i 3).
UWAGA: wtyczka kabla nie jest wodoszczelna i należy ją zabezpieczyć suchą, wodoszczelną obudową.
Jeżeli kabel nie sięga miejsca podłączenia do sieci zasilania i konieczne jest zastosowanie przedłużacza, należy użyć wodoszczelnej złączki do kabla, a kabel przedłużający powinien być w izolacji z kauczuku chloroprenowego, nr. H05 RFN, 3-żyłowy, śred. 0,75mm.
- 3.5 Instalacja lampy opisana jest w Części 5.1
- 3.6 **Uwaga:** urządzenie musi być uziemione. Jest bardzo ważne, aby podłączenia dokonać zgodnie z poniższą instrukcją (patrz rys. 6).

ZIELONO-ŻÓŁTY przewód należy podłączyć do końcówki uziemienia oznaczonej "⊕".



Brazowy - napięcie
Niebieski - punkt zerowy
Zielono/żółty - uziemienie

- 3.7 Zakończenia do podłączenia sieciowego; patrz Część 1 "Bezpieczeństwo połączeń elektrycznych".
Zaleca się podłączenie pompy i promiennika do tego samego źródła zasilania, aby umożliwić jednocześnie wyłączenie obu urządzeń.
- 3.8 Wyłączyć pompę i promiennik Vorton i sprawdzić, czy nie ma przecieków. Sprawdzić, czy lampa działa – wskaźnikiem jest niebieskawe światło widoczne przez przezroczyste końcówki do węża. **NIE NALEŻY BEZPOŚREDNIO PATRZEĆ NA ŚWIATŁO PROMIENIUJĄCEJ LAMPY KWARCOWEJ.**

4. INSTRUKCJA UŻYTKOWNIKA

- 4.1 Po podłączeniu do filtra i pompy produkcji Hozelock Cyprio, promiennik Vorton powinien zapewnić czystą wodę w sadzawce w przeciągu dwóch tygodni. Ponieważ promienie UV mogą opóźnić dojrzewanie filtra, należy po zainstalowaniu nowego filtra biologicznego odczekać 6 – 8 tygodni przed włączeniem promiennika. W okresie dojrzewania filtra woda w sadzawce może się zazielenić, ale powinna oczyścić się w przeciągu dwóch tygodni od włączenia promiennika. W początkowym okresie może wzrosnąć zawartość amoniaku i azotynów ze względu na rozpad glonów przechwyconych w filtrze. W takim wypadku należy przerwać dokarmianie do czasu, gdy zawartość amoniaku i azotynów spadnie do normalnego poziomu, po czym karmienie można stopniowo wznowić. W okresie dokarmiania filtr i promiennik UV powinny działać 24 godziny na dobę. W razie konieczności wyłączenia pompy i filtra, należy także wyłączyć promiennik. W okresie zimowym zaleca się filtrować wodę w sadzawce. Stosowanie promiennika w zimie jest opcjonalne, ale jeżeli istnieje ryzyko zamarznięcia wody, urządzenie należy wyłączyć, opróżnić z wody, osuszyć i odstawić na zime, aby zapobiec uszkodzeniom.

5. KONSERWACJA

Przed rozpoczęciem wszelkich czynności związanych z przemieszczaniem, konserwacją, naprawą czy instalacją urządzeń w sadzawce, należy odłączyć dopływ prądu.

- 5.1 Zamontowanie lampy
- i) Wyjąć wkręt mocujący głowicę elektryczną (patrz rys. 5). Przekręcić głowicę w lewo (kierunek przeciwny do ruchu wskazówek zegara), wyciągnąć. A następnie przekręcić w prawo (zgodnie z ruchem wskazówek). Głowicę można wówczas łatwo wyciągnąć z korpusu.

- ii) W podobny sposób wyjąć tuleję kwarcową tj. wyjąć wkręt mocujący, przekręcić w lewo plastikową oprawę i wyciągnąć tuleję z korpusu (patrz rys. 6).
- iii) Otrzymany w ten sposób dostęp do oprawki lampy, lampę należy wcisnąć w oprawkę.
- iv) Wmontować kwarcową tuleję, sprawdzając, czy występ na wkręcie jest odpowiednio ustawiony, a wkręt dokręcony.
- v) Zmontować głowicę z korpusem. Posługując się znacznikami ustalającymi (patrz rys. 5) docisnąć razem obie części, przekręcając w lewo, aż zaskoczą, po czym przekręcić w prawo. Występ na wkręcie powinien znaleźć się we właściwym miejscu, aby umożliwić zamocowanie wkrętu ustalającego.

5.2 Uwaga: przed rozpoczęciem zabiegów konserwacyjnych należy zapoznać się z zaleceniami w Części 1 – „Bezpieczeństwo połączeń elektrycznych”.

5.3 Wydajność promiennika Vorton zależy od mocy wytwarzanych promieni ultrafioletowych. Począwszy od dnia włączenia lampy, moc ta będzie stopniowo słabnąć. Trwałość użytkowa jednotronkowej lampy kwarcowej wynosi 12 miesięcy. Lampę należy wymienić wówczas, gdy woda w sadzawce wyraźnie straci przezroczystość. Należy wpierv sprawdzić, czy powodem jest istotnie

zużycie lampy, a nie zablokowany filtr czy też zanieczyszczona tuleja kwarcowa. Oba czynniki w znacznym stopniu obniżają moc przenikania promieni UV przez wodę.

5.4 Jeżeli woda w sadzawce jest twarda, na tulei kwarcowej może osadzać się kamień wapienny, co obniża efektywność urządzenia. Dostęp do tulei i lampy opisany jest w punkcie 5.1. Tuleje należy oczyścić miękką szmatką zwilżoną łagodnie działającym środkiem do usuwania kamienia wapiennego, opłukać wodą, po czym ponownie zamontować. NIE ZANURZAĆ URZĄDZENIA W WODZIE.

5.5 Na początku nowego sezonu należy wymienić lampę. Nawet jeżeli lampa jeszcze świeci, emitowane promieniowanie UV mogło już całkowicie stracić efektywność

5.6 Umyć wnętrze korpusu urządzenia, usuwając brud i zanieczyszczenia.

5.7 Przed włączeniem urządzenia sprawdzić całość instalacji, czy nie ma przecieków.

6. PRZECHOWYWANIE W OKRESIE ZIMOWYM

6.1. Wyłączone urządzenie należy wymontować, dokładnie umyć, osuszyć i przechowywać w suchym, zabezpieczonym przed mrozem miejscu.

7. SPRAWDZIAN KONTROLNY

7.1 Jeżeli po zainstalowaniu promiennika Vorton woda w sadzawce nie jest czysta i klarowna, należy przed skontaktowaniem się z działem serwisu technicznego przeprowadzić sprawdzian kontrolny (patrz tabela poniżej).

GWARANCJA CZYSTEJ WODY HOZELOCK CYPRIO „CLEARWATER”

GWARANTUJEMY CZYSTĄ, KLAROWNĄ WODĘ LUB ZWROT PIENIEDZY – przy zakupie promiennika ultrafioletowego produkcji Hozelock Cyprio, stosowanego wraz z odpowiednio dobranym filtrem Hozelock Cyprio. Okres ważności gwarancji wynosi 12 miesięcy od daty zakupu pod warunkiem, że:

- instalację przeprowadzono zgodnie z instrukcją instalacji i obsługi
- zastosowano sprzęt odpowiedniej wielkości i mocy, zgodnie z tabelą doboru sprzętu Hozelock
- skontaktowano się z naszym serwisem / Victus ul. Naramowicka 150, 61-619 Poznań, tel. 061 822 94 01 fax. 061 820 51 39/, umożliwiającym ewentualne usunięcie usterki
- produkt zwrócono w stanie nieuszkodzonym.

Uwaga: gwarancja „Clearwater” nie ma zastosowania, gdy utrata klarowności wody spowodowana jest przez glony włókniaste („chwasty dywanowe”), a nie przez glony zielenie.

LETNIA GWARANCJA HOZELOCK CYPRIO

Promiennik Vorton UV (z wyłączeniem lampy), który przestanie działać w okresie 2 lat od daty zakupu, zostanie bezpłatnie naprawiony lub wymieniony przez producenta, chyba że został uszkodzony przez użytkownika. Odpowiedzialność producenta nie obejmuje usterek spowodowanych uszkodzeniem, niewłaściwą instalacją lub użytkowaniem niezgodnym z przeznaczeniem urządzenia. Odpowiedzialność ogranicza się do wymiany złe funkcjonującego urządzenia. Niniejsza gwarancja jest dokumentem nieprzenośnym. Niniejsza gwarancja nie narusza ustawowych praw nabywcy. Aby skorzystać z gwarancji, należy wpierv skontaktować się z producentem (Hozelock Cyprio), który może zażądać odesłania urządzenia wraz z dowodem zakupu na adres podany poniżej.

www.hozelock.com

Sprawdzian	Metoda
Działanie lampy UV (czy świeci)	Przezroczyste końcówki węża powinny być widoczne, wówczas można sprawdzić, czy promieniują niebieskawym światłem (lepiej sprawdzać wieczorem gdy zapada zmierzch)
Stan zużycia lampy (kiedy zainstalowana)	Notować datę zainstalowania lampy. Zaleca się instalowanie nowej lampy na początku nowego sezonu.
Stan tulei kwarcowej (czystość)	Patrz punkt 5.3
Nateżenie przepływu z pompy	Całość wody w sadzawce powinna przepłynąć przez promiennik Vorton w czasie 11/2 – 2 1/2 godzin. Sadzawka o poj. 10 tys. l wymaga nateżenia przepływu do 4 do 6 tys. l/godz. (możliwie jak najbliższej górnej granicy).
Miejsce instalacji pompy (czy na przeciwległym końcu sadzawki do wylotu filtra)	Sprawdzić, aby zapobiec „zwarciu instalacji filtracyjnej tj. nie dopuszczać, aby instalacja filtrowała tylko część wody, podczas gdy reszta wody w sadzawce pozostaje stojąca i nieprzefiltrowana.

SPARE PARTS	Model		
	Vorton 4500	Vorton 14000	Vorton 27000
Lampa UV 9W	1520		
Lampa UV 11W		1521	2x 1521
Tuleja kwarcowa	1523	1524	2x 1524
Końcówki do węża	1537	1537	1537
Zestaw łączący „tandem”	Z12405	Z12405	
Wspornik montażowy	Z12415	Z12415	Z12415
Zestaw do przeglądu konserwacyjnego	1522	1522	1522

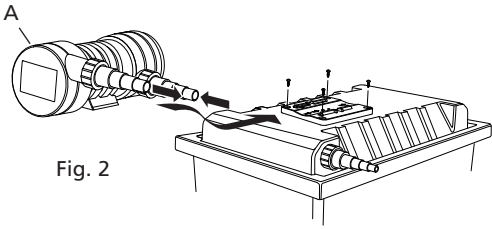

Fig. 2

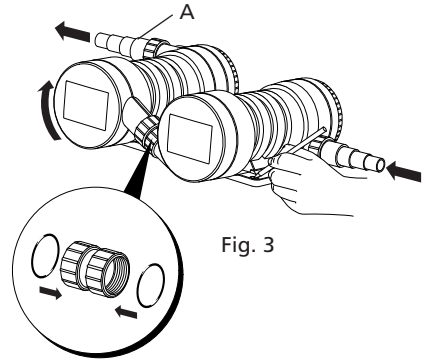

Fig. 3

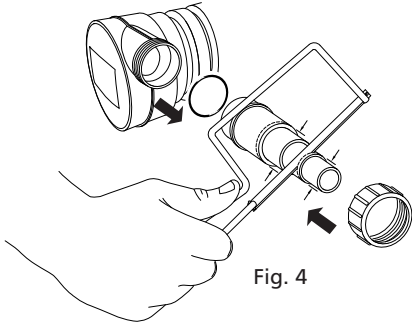

Fig. 4

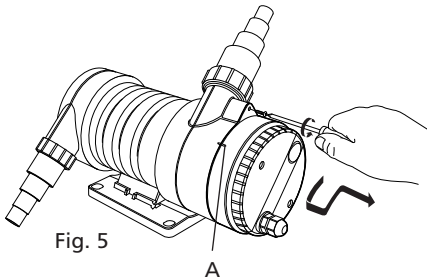

Fig. 5

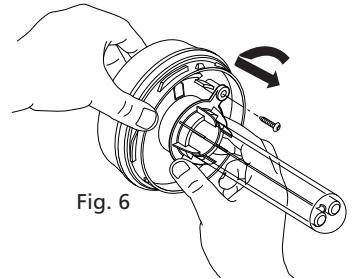

Fig. 6



Hozelock Cyprio
 Midpoint Park
 Birmingham
 B76 1AB
 England
 Tel: +44 (0)121 313 1122
 www.hozelock.com

The Aquatics Division of Hozelock Group

45679-005

GB - Please note: do not dispose of in household waste

F - Ne pas recycler dans les ordures ménagères !

D - Nicht mit normalem Hausmüll entsorgen!

I - Non smaltire con normali rifiuti domestici!

E - No deseché el equipo en la basura doméstica!

NL - Niet bij het normale huisvuil doen!

S - Får inte kastas i hushållssoporna!

FIN - Ei saa hävittää tavallisen kotitalousjätteen mukana!

N - Ikke kast i alminnelig husholdningsavfall!

DK - Må ikke bortskaffes med det almindelige husholdningsavfall!

P - Não deitar ao lixo doméstico!

PL - Nie wyrzucać wraz ze śmieciami domowymi!

